

RENO-THERM

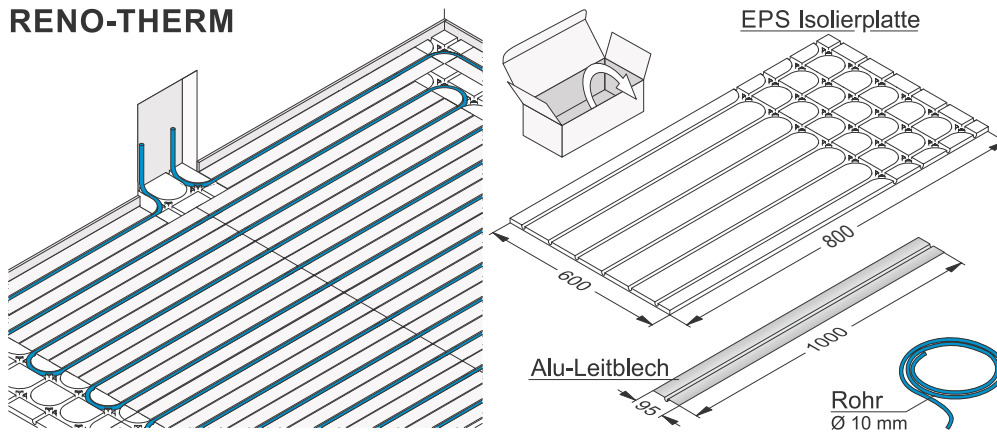

Optional:

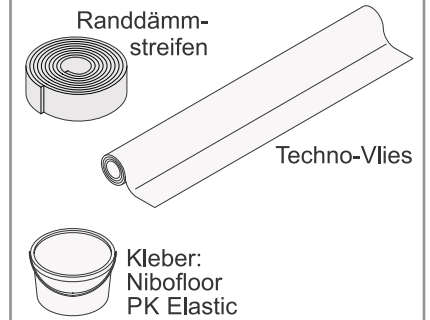

Bauseits:

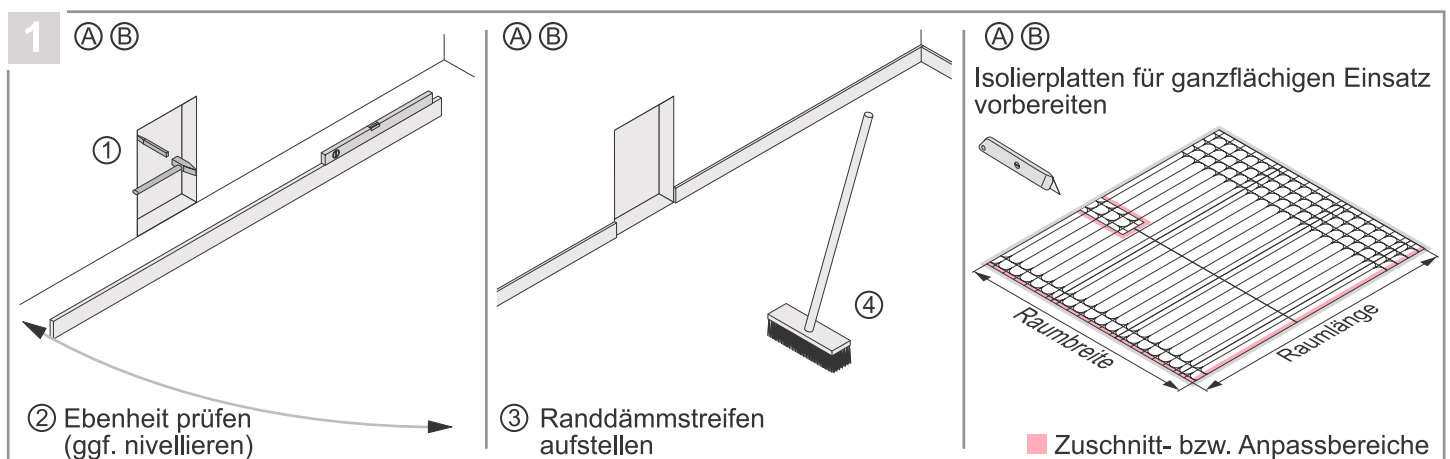
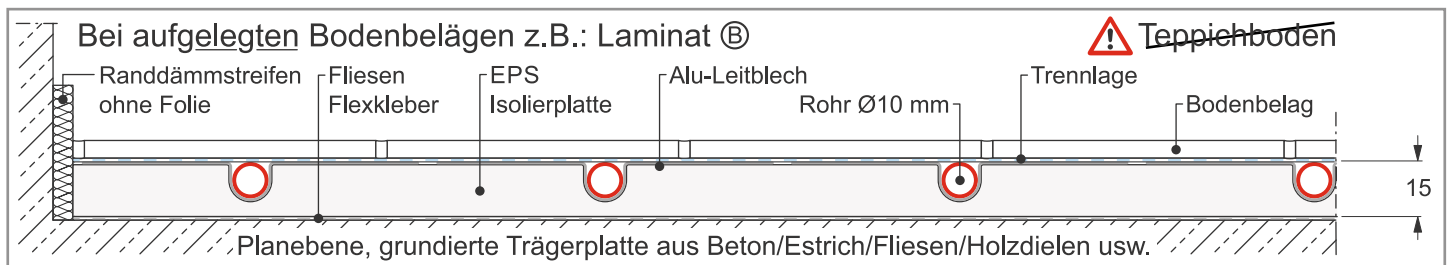
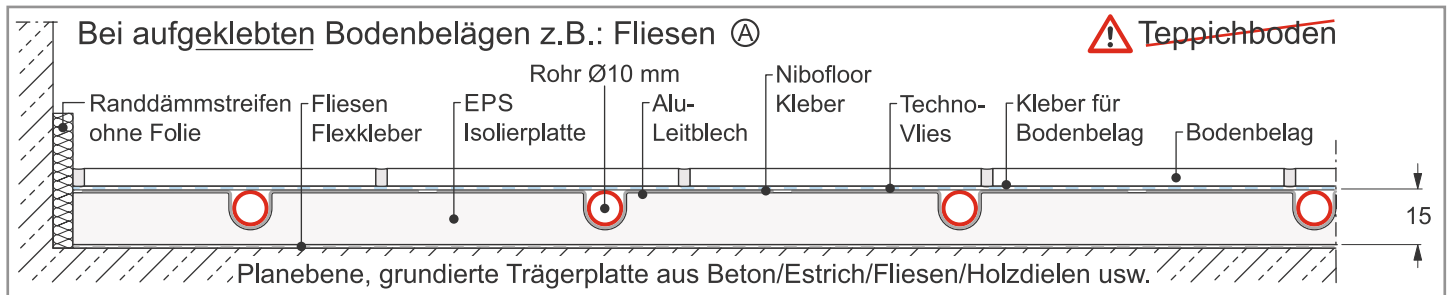
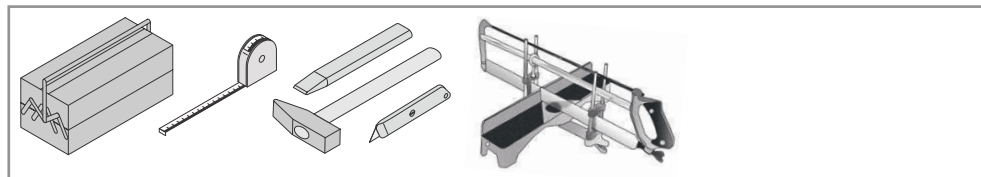
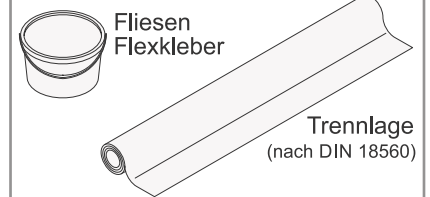

2 Isolierplatten aufkleben

(A) (B)

Arbeitsfolge schrittweise:
 > Kleber für Folgeschritt auftragen
 > Isolierplatte aufkleben usw.

3 Alu-Leitbleche zuschneiden und einlegen

(A) (B)

Schnittkanten entgraten!

4 Rohrmontage

(A) (B)

Bei 80m-Rohr 390 mbar Druckverlust.
 Wir empfehlen 80m-Rohrlänge nicht zu überschreiten!

② Anschluß an Heizsystem
 ③ Dichtigkeits-Überprüfung

Die Rohr-Außenflächen dürfen nicht beschädigt sein!

Rohre nur mit scharfem Messer kürzen!

Einstecktiefe beachten!
 (20 mm)

Lösen der Verbindung:

5 Folgegewerk (A) (Fliesen)

(A) (B)

① Techno-Vlies mit Niboflor-Kleber aufbringen
 ② Fliesenverlegung mit Flex-Kleber vornehmen

5 Folgegewerk (B) (Laminat)

(A) (B)

① Trennlage positionieren
 ② Bodenbelag auflegen

