

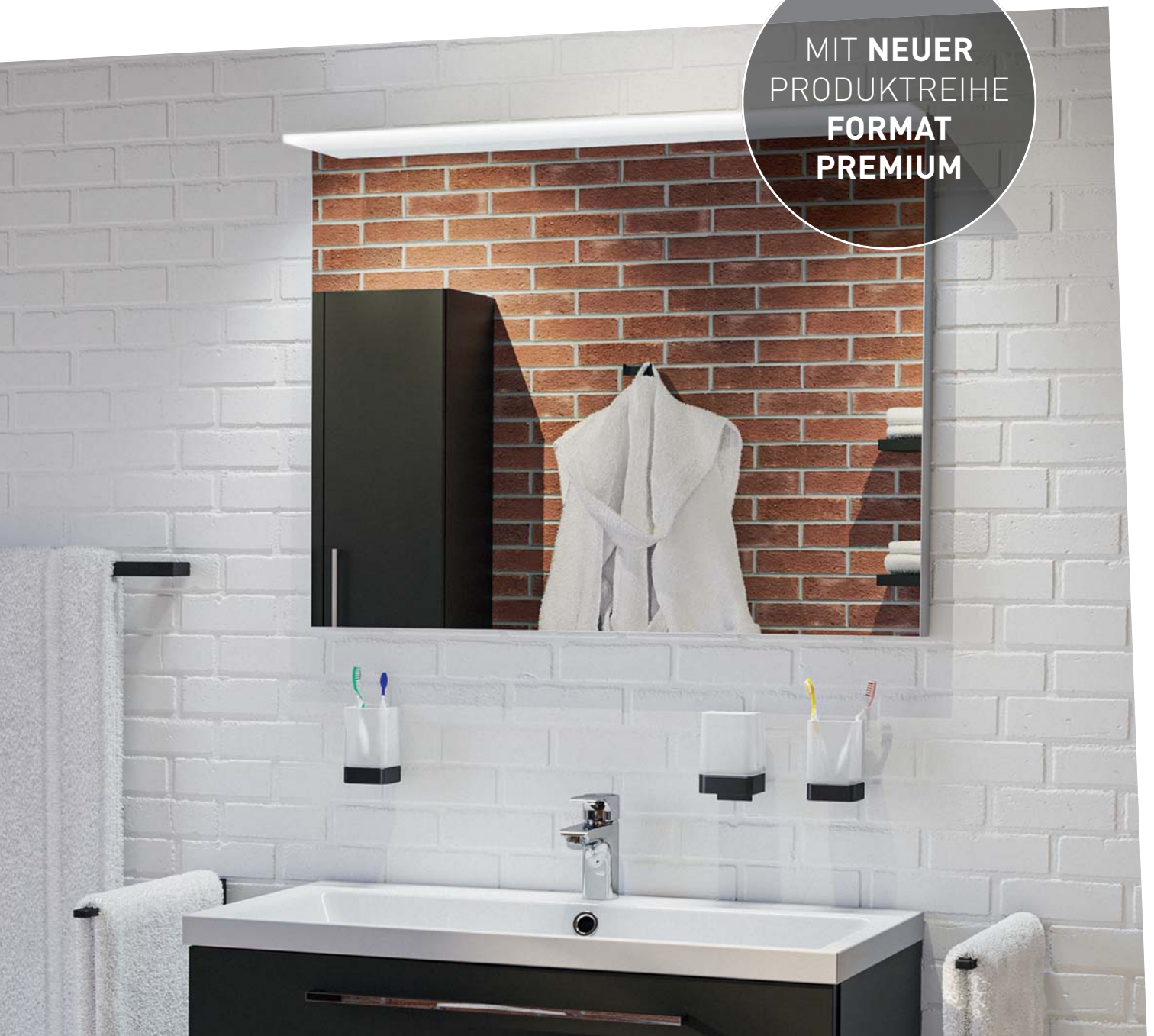

FORMAT

ACCESSOIRES, SPIEGEL UND SPIEGELSCHRÄNKE

MIT **NEUER**
PRODUKTREIHE
FORMAT
PREMIUM



FEINE DETAILS, DIE AUCH IHR BAD VERSCHÖNERN.

FORMAT Premium, FORMAT Design, FORMAT Pro und FORMAT Basic.

Produktlinien, die mit Accessoires und Spiegeln
in Ihrer Badgestaltung einzigartige Akzente setzen.
Hochwertig, ästhetisch und funktional vervollständigen
sie Ihr Bad und Ihre Wohnqualität.

Vom Seifenspender im tollen Design bis zum praktischen
Wannengriff oder dem raumschaffenden Spiegelschrank –
diese Details bringen individuelle Atmosphäre in Ihr Bad
und sind dabei funktionell und nützlich.

Alles, was Sie brauchen.



Inklusive



Optional



Auswechselbar





FORMAT PREMIUM

Exklusive Eleganz und moderne Souveränität
für das besondere Baderlebnis.

NEUE
PRODUKT-
REIHE

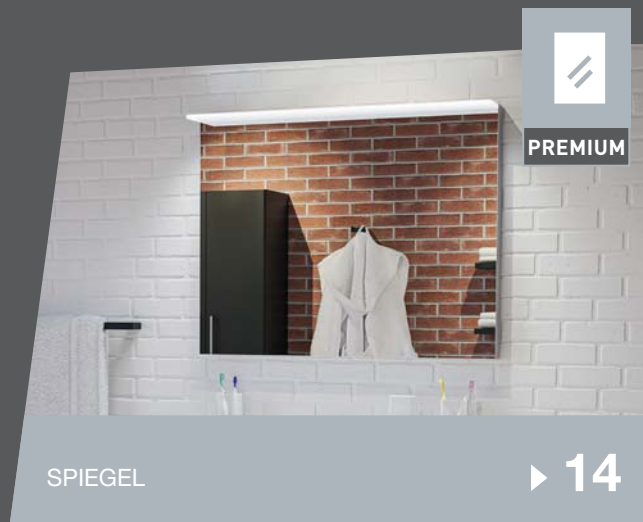

FORMAT DESIGN

Modernes Design mit innovativer Funktionalität
für individuelle Badwünsche.



FORMAT PRO

Hochwertige Form und Funktion zum attraktiven Preis
für alle Generationen und Badräume.



FORMAT BASIC

Die clevere Alternative in guter Qualität und
Sortimentsbreite zum tollen Preis.



FORMAT
PREMIUM



ACCESSOIRES

FORMAT Premium Accessoires bieten den ganz besonderen Touch für Ihre Badwelten. Die elegant schwarzen Oberflächen inszenieren sich selbst und Ihr Bad wirkungsvoll aber unaufdringlich und begeistern durch die perfekte Symbiose von Form und Funktion. Ganz einfach Premium.



Satiniertes Echtglas

Satiniertes Echtglas ist besonders hochwertig, schön anzusehen und reinigungsfreundlich.



Exklusive Oberflächen

Die matten und leicht strukturierten Oberflächen verleihen den Accessoires eine einzigartige Eleganz.





PREMIUM



BLACK IS BEAUTIFUL – NEBEN DER GANZ EIGENEN ÄSTHETIK DER MATT-SCHWARZEN OBERFLÄCHEN BIETEN DIESE EIN BESONDERES HAPTISCHES ERLEBNIS OHNE SPUREN ZU HINTERLASSEN.



PREMIUM

SEIFENSPENDER



FORMAT Premium Seifenspender

Schwarz, mit Stülpbecher, satiniert,
Bedienung von unten
F01512010001



Ersatz-Stülpbecher

satiniert
F015100140001

GLASHALTER



FORMAT Premium Glashalter

Schwarz, Glas satiniert
F015120060001



Ersatz-Glas

satiniert, für Glashalter
F015100070001



PREMIUM



SEIFENHALTER

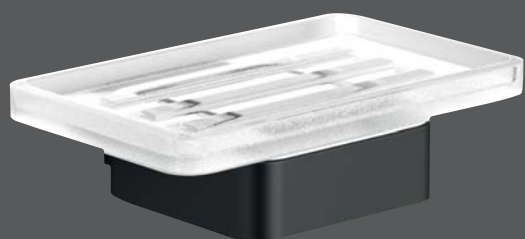

FORMAT Premium Seifenhalter

Schwarz, mit Schale satiniert
F015120080001



Ersatz-Schale

satiniert

F015100090001



PREMIUM

HAKEN



FORMAT Premium Mantelhaken

Schwarz
F015120040001

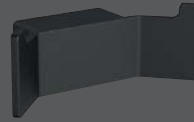

FORMAT Premium Doppelhaken

Schwarz
F015120050001

HANDTUCHHALTER

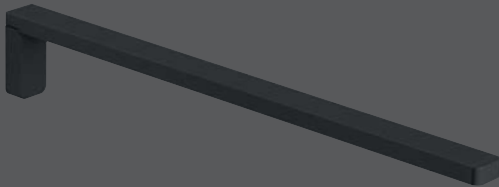

FORMAT Premium Handtuchhalter

Schwarz,
430 mm, 1-armig, starr
F015120030001

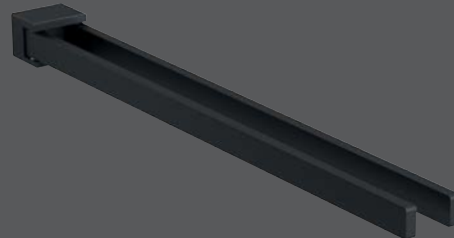

FORMAT Premium Handtuchhalter

Schwarz,
430 mm, 2-armig, beweglich
F015120020001



PREMIUM



BADETUCHHALTER

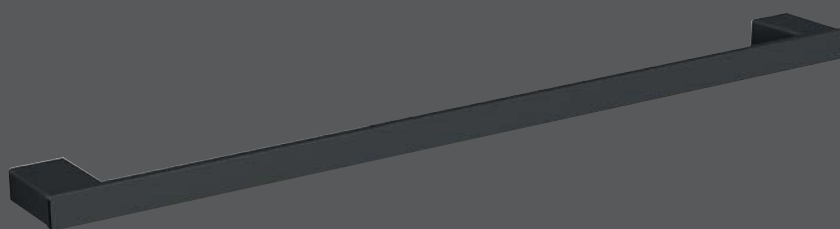

FORMAT Premium Badetuchhalter

Schwarz

600 mm

F015120010001

800 mm

F015120010002

HALTEGRIF

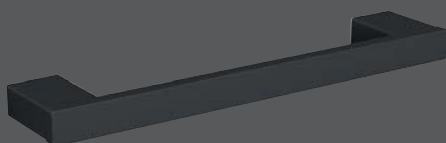

FORMAT Premium Haltegriff

Schwarz, 300 mm

F015120120001



PREMIUM

DUSCHKÖRBE



FORMAT Premium Duschkorb

mit schwarzem Einsatz, herausnehmbar
F015120190001



FORMAT Premium Eckduschkorb

Links oder Rechts montierbar,
mit schwarzem Einsatz, herausnehmbar
F015120200001

BÜRSTENGARNITUR



FORMAT Premium Toilettenbürstengarnitur

Schwarz, mit Glas satiniert
und Bürste
F015120160001



Ersatz-Bürstenglas

satiniert
F015100240001



FORMAT Premium Ersatzbürste

komplett
F015120210001



Ersatz-Bürstenkopf

schwarz
F015100230001



PREMIUM



PAPIERHALTER



FORMAT Premium Papierhalter

Schwarz, mit Deckel
F015120130001

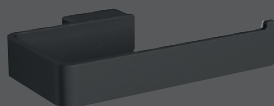

FORMAT Premium Papierhalter

Schwarz, ohne Deckel
F015120140001



FORMAT Premium Reservepapierhalter

Schwarz
F015120150001

FORMAT
PREMIUM

SPIEGEL



Ganz gleich, ob im Tageslicht oder im Kunstlicht der integrierten LED Leuchte: ein Blick in den **FORMAT Premium** Spiegel zeigt Sie immer von Ihrer besten Seite. Klar, unverzerrt und ultrabrillant.





PREMIUM

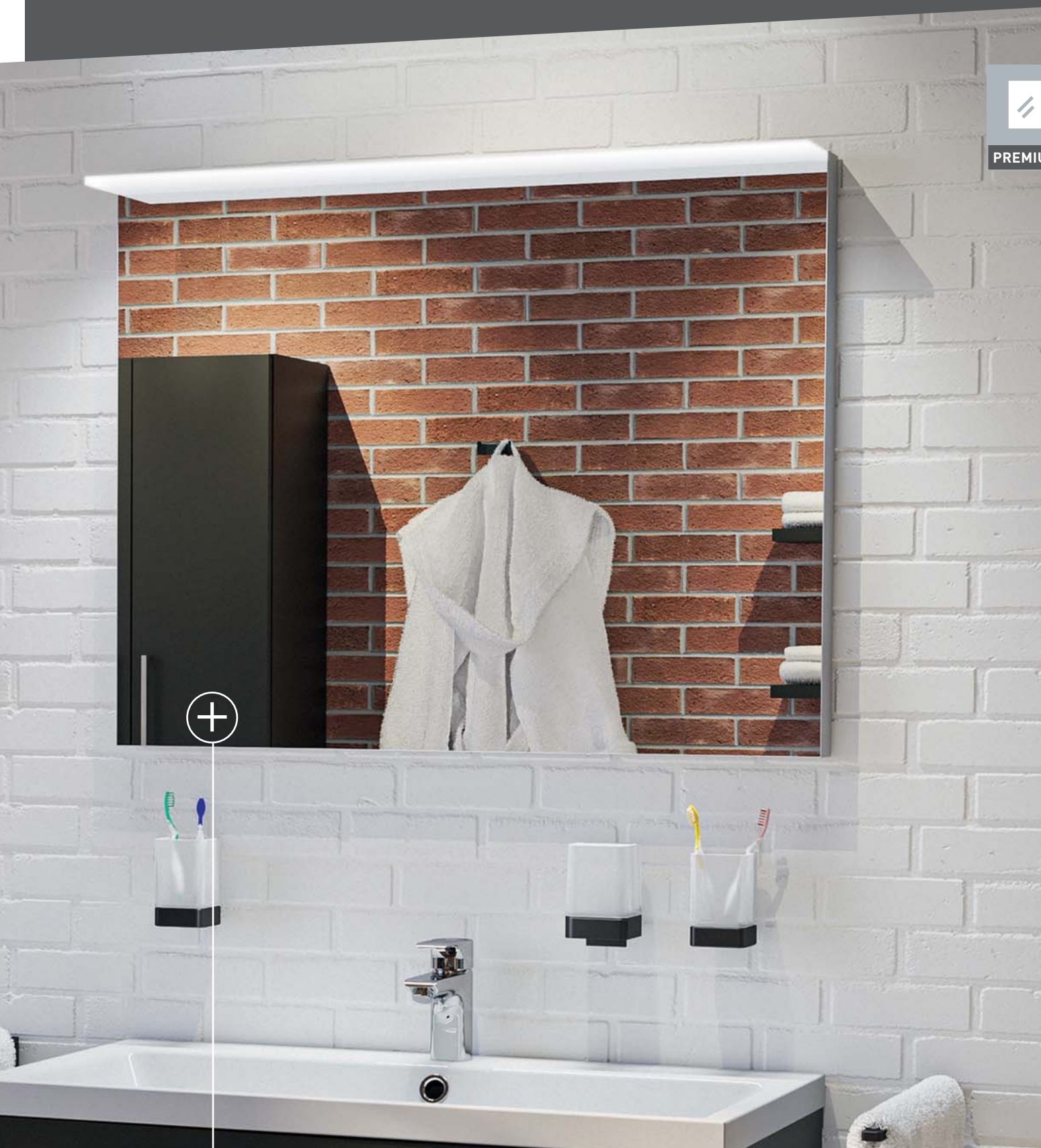

EIN HIGHLIGHT IM BAD – DER NUTZEN
DES HOCHWERTIGEN GLASES UND
DER LED BELEUCHTUNG MIT TOUCH-
SENSOR WIRD SIE ENDGÜLTIG
BEGEISTERN.

**Anti-Beschlag
Heizfolie**

ab 15 Watt, Spiegelbreite 500 – 850 mm
F015500060001

ab 35 Watt, Spiegelbreite 860 – 1600 mm
F015500060002

**FORMAT
Bluetooth
Lautsprecher**

für Profiltiefe ab 35 mm
F015500080001



PREMIUM



LED-LICHTSPIEGEL



FORMAT Premium LED-Lichtspiegel

mit Leuchtsegel oben, dimmbar
Wandmontage,
Spannung 220-240VAC,
Befestigungsmaterial inklusive,
Gesamtleistung max. 25,2 Watt,
Farbtemperatur 2700-6500 Kelvin,
Aluminium/Acryl/ Spiegelglas,
Spiegelstärke 5 mm,
F-Kante poliert,
IP20,
Ra-Wert (CRI) ≥ 90 ,
Touch Sensor (Ein/Aus, Dimmen in drei Stufen,
Farbwechsel stufenlos)



PREMIUM

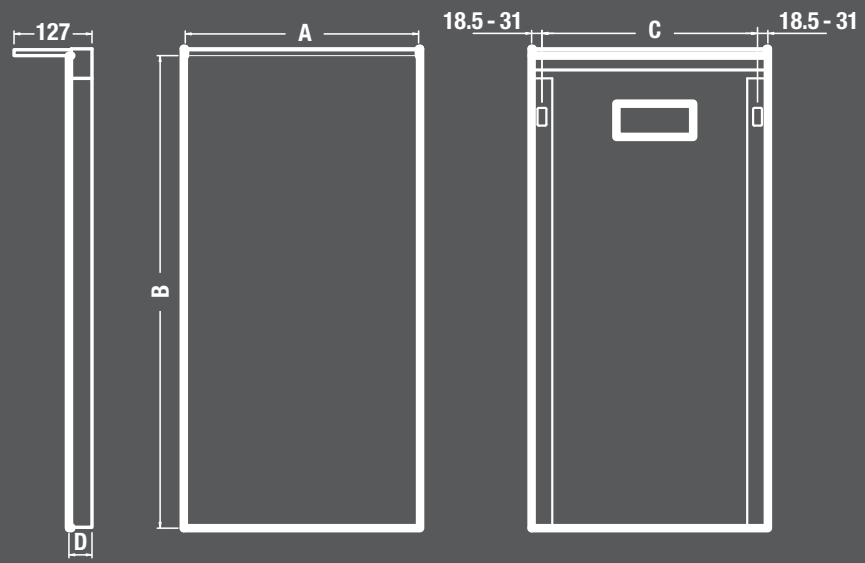

| A | B | C | D | Watt | Artikelnummer |
|-----------|-----|------|----|------|---------------|
| 400 | 800 | 365 | 41 | 6,7 | F015480010001 |
| 500 | 800 | 465 | 41 | 8,4 | F015480010002 |
| 600 | 800 | 565 | 41 | 10,0 | F015480010003 |
| 750 | 800 | 715 | 41 | 12,6 | F015480010004 |
| 900 | 800 | 865 | 41 | 15,2 | F015480010005 |
| 1000 | 800 | 965 | 41 | 16,8 | F015480010006 |
| 1100 | 800 | 1065 | 46 | 18,5 | F015480010007 |
| 1200 | 800 | 1165 | 46 | 20,2 | F015480010008 |
| 1400 | 800 | 1365 | 46 | 23,6 | F015480010009 |
| 1500 | 800 | 1465 | 46 | 25,2 | F015480010010 |
| Sondermaß | | | | | F015480010011 |

ACCESSOIRES 3.0



FORMAT Design Accessoires der Edition 3.0 setzen einzigartige Akzente in Ihrem Bad. Hochwertig, ästhetisch und perfekt funktional vervollständigen sie Ihr Bad und Ihre Wohnqualität. Vom Seifenspender im tollen Design bis zum praktischen Wannengriff oder dem innovativen Handtuchbügel – diese Details bringen individuelle Atmosphäre in Ihr Bad und sind dabei funktionell und schön.



Hochwertige Chrom-Oberflächen

Die hochwertigen Oberflächen sind besonders ästhetisch, robust, langlebig und pflegeleicht.



Satiniertes Echtglas

Satiniertes Echtglas ist besonders hochwertig, schön anzusehen und reinigungsfreundlich.





DESIGN



AUSWECHSELBAR – EIN KENNZEICHEN HOCHWERTIGER QUALITÄTS-PRODUKTE IST DEREN LANGLEBIGKEIT. SOLLTE MAL EIN EINZELNES TEIL BESCHÄDIGT SEIN, ERHALTEN SIE PASSENDE ERSATZTEILE. DAS SCHONT IHREN GELDBEUTEL UND DIE UMWELT.



DESIGN



SEIFENSPENDER



FORMAT Design 3.0 Seifenspender

Chrom, mit Stülpbecher, satiniert,
Bedienung von unten
F015100130001



FORMAT Design 3.0 Ersatz-Stülpbecher

satiniert
F015100140001



FORMAT Design 3.0 Seifenspender

Chrom, mit Glas satiniert
F015100100001



FORMAT Design 3.0 Ersatz-Glas

für Seifenspender
F015100110001



FORMAT Design 3.0 Ersatz-Pumpe

Chrom, Metall
F015100120001



DESIGN



GLASHALTER



FORMAT Design 3.0 Glashalter

Chrom, mit Glas satiniert
F015100060001



FORMAT Design 3.0 Ersatz-Glas

satiniert, für Glashalter
F015100070001

SEIFENHALTER



FORMAT Design 3.0 Seifenhalter

Chrom, mit Schale satiniert
F015100080001



FORMAT Design 3.0 Ersatz-Schale

satiniert
F015100090001

GLASABLAGEN

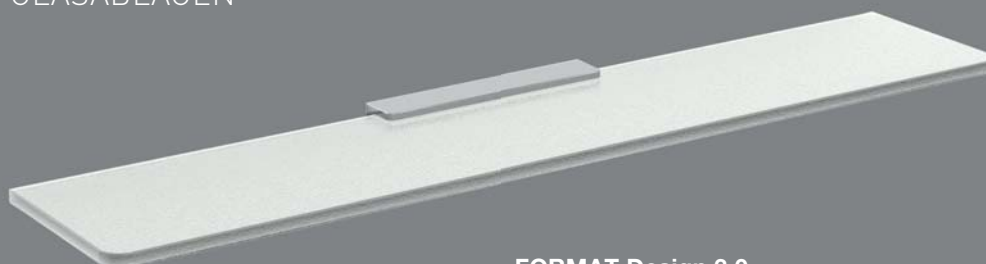

FORMAT Design 3.0 Glasablage

600 mm, satiniert, mit Konsole
F015100150001



DESIGN

HAKEN



FORMAT Design 3.0 Handtuch-/Mantelhaken

Chrom
F015100040001

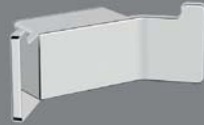

FORMAT Design 3.0 Doppelhaken

Chrom
F015100050001

HANDTUCHBÜGEL

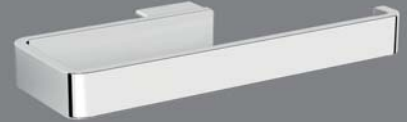

FORMAT Design 3.0 Handtuchbügel

Chrom, satiniert
F015100160001

GÄSTE-HANDTUCHHALTER/RELING

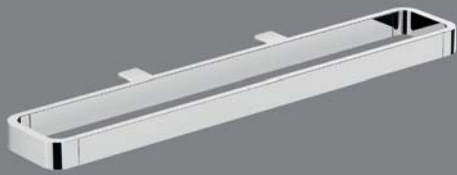

FORMAT Design 3.0 Gäste-Handtuchhalter / Reling*

Chrom, 450 mm
F015100250001

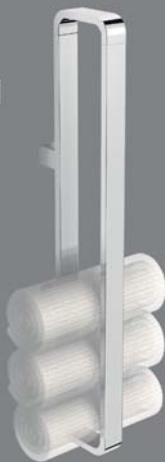

FORMAT Design 3.0 Adapter

für Gäste-Handtuchhalter /
Reling, 450 mm
F015100260001



*Als Handtuchhalter (vertikal) wie auch als Reling (horizontal – mit Glaseinsatz-Adapter) verwendbar

HANDTUCHHALTER

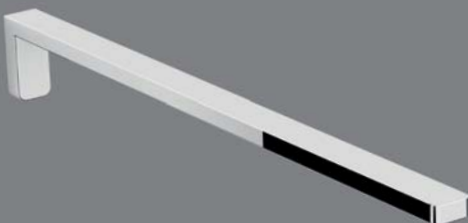

FORMAT Design 3.0 Handtuchhalter

Chrom,
430 mm, 1-armig, starr
F015100030001

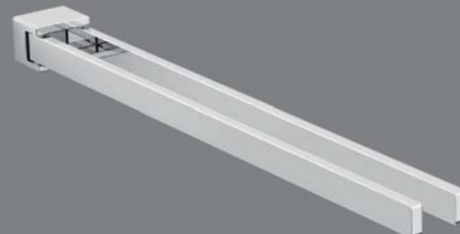

FORMAT Design 3.0 Handtuchhalter

Chrom
330 mm, 2-armig, beweglich
F015100020002
430 mm, 2-armig, beweglich
F015100020001

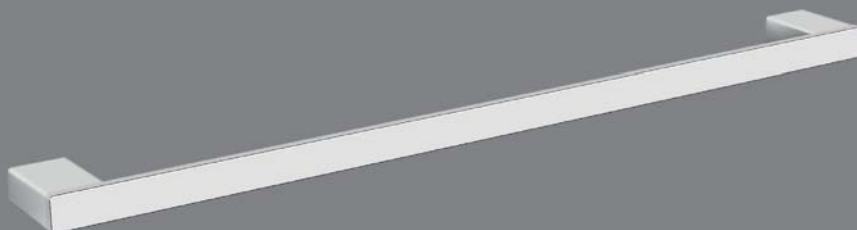

BADETUCHHALTER

**FORMAT Design 3.0
Badetuchhalter**

Chrom

600 mm

F015100010001

800 mm

F015100010002

HALTEGRIFF

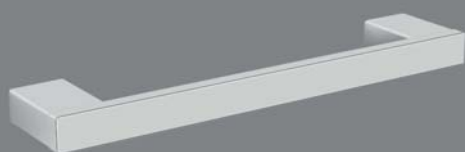
**FORMAT Design 3.0
Haltegriff**

Chrom, 300 mm

F015100170001

DUSCHKÖRBE

**FORMAT Design 3.0
Duschkorb**

mit weißem Einsatz, herausnehmbar

F015100270001

mit schwarzem Einsatz, herausnehmbar

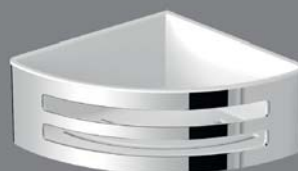
F015100270002**FORMAT Design 3.0
Eckduschkorb**

mit weißem Einsatz, herausnehmbar

F015100280001

mit schwarzem Einsatz, herausnehmbar

F015100280002



DESIGN



BÜRSTENGARNITUR



FORMAT Design 3.0 Bürstengarnitur

Chrom, mit Bürste/Glas satiniert

F015100210001



FORMAT Design 3.0 Ersatz-Bürstenglas

satiniert

F015100240001



FORMAT Design 3.0 Ersatz-Bürste

komplett

F015100220001



FORMAT Design 3.0 Ersatz-Bürstenkopf

schwarz

F015100230001



DESIGN



PAPIERHALTER



FORMAT Design 3.0 Papierhalter

Chrom, mit Deckel
F015100180001

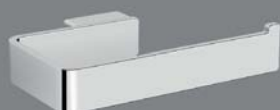

FORMAT Design 3.0 Papierhalter

Chrom, ohne Deckel
F015100190001



FORMAT Design 3.0 Reservepapierhalter

Chrom
F015100200001



SPIEGEL UND SPIEGELSCHRÄNKE

Der erste Blick am Morgen und der letzte Blick am Abend gelten oft dem Badspiegel. So nebensächlich er auf den ersten Blick erscheint, so wesentlich ist doch seine Rolle im Tagesablauf. Wir schminken und rasieren uns. Für diese Aufgaben sollte unser Spiegelbild hochwertig, brillant und unverzerrt sein. Ein Spiegel mit **FORMAT**.



LED-hinterleuchtet

Integrierte LED-Beleuchtung für perfektes Spiegellicht.

5 Millimeter Glasstärke

Das hochwertige und stabile Kristallglas mit Präzisions-Kantenschliff bietet besondere Stabilität und Langlebigkeit.

Stabil und ästhetisch

Das hochwertige Aluminium-Profil steht für modernes Design und robuste Haltbarkeit.

Indirekte Waschplatzbeleuchtung

Das optionale indirekte LED-Licht schafft Wohlfühlatmosphäre und beleuchtet den Waschtisch.



DESIGN



ERWEITERUNGEN, DIE BEGEISTERN!
VIELE SINNVOLLE DETAILS MACHEN
FORMAT DESIGN SPIEGEL ZU ALL-
TAGSHELPERN, DIE BEGEISTERN.

**Anti-Beschlag
Heizfolie**

ab 15 Watt, Spiegelbreite 500 – 850 mm
F015500060001

ab 35 Watt, Spiegelbreite 860 – 1600 mm
F015500060002

**FORMAT
Bluetooth
Lautsprecher**

für Profiltiefe ab 35 mm
F015500080001



DESIGN



MACHEN SIE MEHR
AUS IHREM SPIEGEL.

Anti-Beschlag Heizfolie
Bluetooth Lautsprecher

► Seite 27

LED-LICHTSPIEGEL

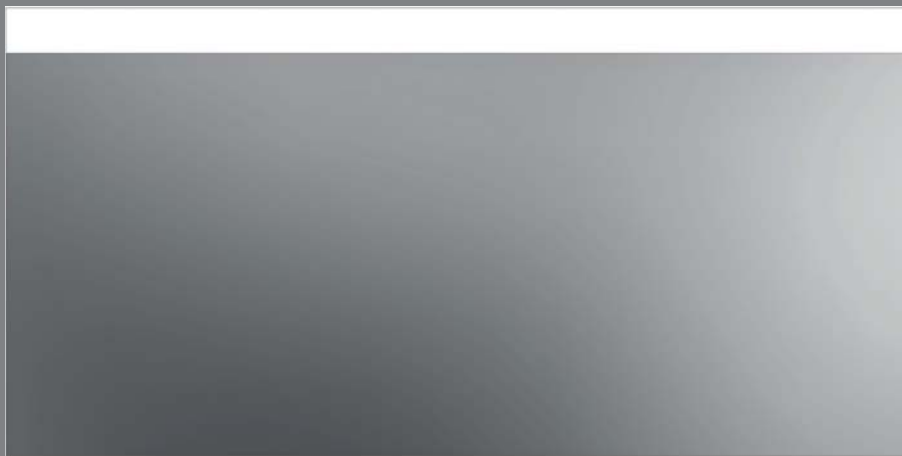

FORMAT Design 2.0 LED-Lichtspiegel

LED-hinterleuchtet,
satinierter Randstreifen oben 80 mm,
Leuchte verblendet,
satinierter Randstreifen unten 10 mm,
indirekte Waschplatzbeleuchtung,
seitlicher Aluminiumrahmen,
Sensorschalter seitlich mit an/aus,
Lichtfarben wechseln und dimmen,
Lichtfarbe ca. 2.700 – 6.500 Kelvin,
stufenlos schaltbar, in 3 Stufen dimmbar,
12 V DC, IP 20, Glas 5 mm



500 x 800 x 46 mm,
2770 Lumen
F015500050001



600 x 800 x 46 mm,
3330 Lumen
F015500050002



850 x 800 x 46 mm,
4560 Lumen
F015500050003



1000 x 800 x 46 mm,
5590 Lumen
F015500050004



1200 x 800 x 46 mm,
6720 Lumen
F015500050005



1300 x 800 x 46 mm,
7290 Lumen
F015500050006



1400 x 800 x 46 mm,
7850 Lumen
F015500050007



1600 x 800 x 46 mm,
8980 Lumen
F015500050008

Sondermaß
F015500050009



FORMAT Design
Lichtspiegelschrank Pure

Chrom,
Aufputz,
stufenlos einstellbare Ablagen,
1 Lichtschalter (2 Lichtschalter bei Unterlicht),
1 Steckdose (2 Steckdosen bei Unterlicht),
IP44

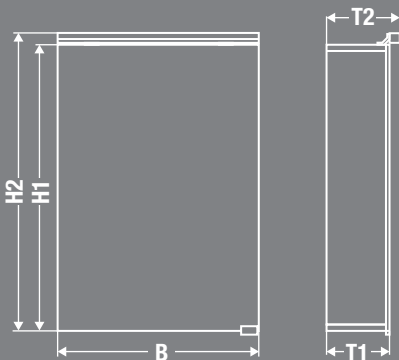

| B | H1 | H2 | T1 | T2 | Türen | Ablagen | Watt | ohne Unterlicht | mit Unterlicht |
|------|-----|-----|-----|-----|-------|---------|------|-----------------|----------------|
| 500 | 700 | 728 | 153 | 178 | 1 | 2 | 5 W | F018020010001 | F018020020001 |
| 600 | 700 | 728 | 153 | 178 | 1 | 2 | 7 W | F018020010002 | F018020020002 |
| 600 | 700 | 728 | 153 | 178 | 2 | 2 | 7 W | F018020030001 | F018020040001 |
| 800 | 700 | 728 | 153 | 178 | 2 | 2 | 10 W | F018020030002 | F018020040002 |
| 1000 | 700 | 728 | 153 | 178 | 2 | 2 | 12 W | F018020030003 | F018020040003 |
| 1200 | 700 | 728 | 153 | 178 | 3 | 4 | 15 W | F018020050001 | F018020060001 |



DESIGN



FORMAT Design Lichtspiegelschrank Flat

Chrom,
Aufputz,
stufenlos einstellbare Ablagen,
1 Lichtschalter (2 Lichtschalter bei Unterlicht),
1 Steckdose (2 Steckdosen bei Unterlicht),
IP44

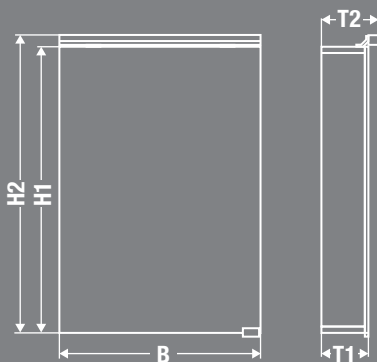

| B | H1 | H2 | T1 | T2 | Türen | Ablagen | Watt | ohne Unterlicht | mit Unterlicht |
|------|-----|-----|-----|-----|-------|---------|------|-----------------|----------------|
| 500 | 700 | 728 | 113 | 138 | 1 | 2 | 6 W | F018020070001 | F018020080001 |
| 600 | 700 | 728 | 113 | 138 | 1 | 2 | 7 W | F018020070002 | F018020080002 |
| 600 | 700 | 728 | 113 | 138 | 2 | 2 | 7 W | F018020090001 | F018020100001 |
| 800 | 700 | 728 | 113 | 138 | 2 | 2 | 10 W | F018020090002 | F018020100002 |
| 1000 | 700 | 728 | 113 | 138 | 2 | 2 | 12 W | F018020090003 | F018020100003 |
| 1200 | 700 | 728 | 113 | 138 | 3 | 4 | 15 W | F018020110001 | F018020120001 |



FORMAT DESIGN SPIEGELSCHRÄNKE BIETEN IN DEN VERSIONEN PURE UND FLAT MAXIMALEN BADKOMFORT FÜR JEDE TAGESZEIT UND BADGESTALTUNG. DIE GROSSZÜGIGE RAUMAUFTeilUNG BIETET PLATZ FÜR ALLES, WAS MAN IM BAD SO BRAUCHT. INTEGRIERTE STECKDOSEN, LEICHTGÄNGIGE TECHNIK UND PRÄZISE VERARBEITUNG SCHAFFEN HOHEN NUTZEN. DAS OPTIONAL ERHÄLTICHE UNTERLICHT SORGT FÜR EINE ATMOSPHÄRE ZUM WOHLFÜHLEN. WAHRLICH EINE SPIEGELSCHRANK-SERIE MIT **FORMAT**.





ACCESSOIRES 2.0

Bad-Accessoires sind wie das Salz in der Suppe. Sie vollenden den Geschmack. Für jeden Geschmack und jede Stilrichtung finden Sie bei **FORMAT Pro** passende und hilfreiche Accessoires. Und das Tollste ist, dass Sie dank der innovativen **FORMAT** Klebtechnik noch nicht einmal in Ihre Wände oder Fliesen bohren müssen.



UNIVERSALADAPTER UND -ROSETTE



FORMAT 2.0
Universaladapter
UA06 PRO
mit Zamakring
F015020290001



FORMAT 2.0
Universaladapter
UA05 PRO mit M4
Gewindebolzen, 12 mm
F015020300001



FORMAT 2.0
Universaladapter
UA20 PRO mit 2 x M6
Gewindebolzen, 9 mm
F015020310001



FORMAT 2.0
Universalrosette
RU05 Edelstahl,
mit M4 Mittelloch
F015020320001



FORMAT 2.0
Universaladapter
UA06 PRO mit Edelstahlring, rotations-
symmetrischer Montagering 41 mm,
dauerhafte Haltekraft bis 6 kg
F015020400001



PRO



WARUM BOHREN? SICHERE BEFESTIGUNG IM HANDUMDREHEN. MIT DER **FORMAT** KLEBTECHNIK SCHNELL UND SAUBER.

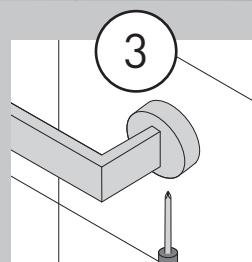
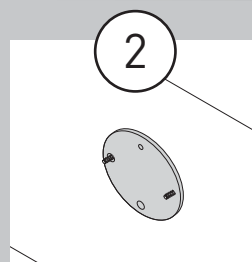
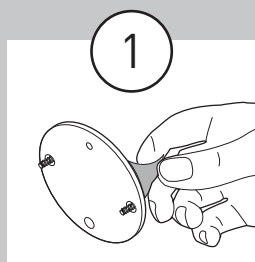



PRO

SEIFENSPENDER



FORMAT Pro 2.0 Seifenspender

Glas satiniert
F015020020001



FORMAT Pro 2.0 Ersatzpumpe

Chrom, lose, für Seifenspender
F015020250001



FORMAT Pro 2.0 Ersatzglas

Glas satiniert, für Seifenspender
F015020240001

⊕ Bohrvariante, optional als Klebevariante montierbar (Klebeset F015020290001)



FORMAT Pro 2.0 Seifenspender

Betätigung von unten,
Chrom, Glas satiniert
F015020420001



FORMAT Pro 2.0 Ersatzglas

für Seifenspender mit Betätigung
von unten, Glas satiniert,
F015020440001

⊕ Bohrvariante, optional als Klebevariante montierbar (Klebeset F015020290001)



FORMAT Pro 2.0 Seifenspender

Betätigung von unten, Chrom
F015020430001

⊕ Bohrvariante, optional als Klebevariante montierbar (Klebeset F015020290001)



PRO

GLASHALTER



FORMAT Pro 2.0 Glashalter

komplett, Glas satiniert
F015020030001

⊕ Bohrvariante, optional als Klebevariante montierbar (Klebeset F015020290001)



FORMAT Pro 2.0 Zahnglas

lose, Glas satiniert
F015020230001



SEIFENHALTER



FORMAT Pro 2.0 Seifenhalter

komplett, Glas satiniert
F015020010001

⊕ Bohrvariante, optional als Klebevariante montierbar (Klebeset F015020290001)



FORMAT Pro 2.0 Seifenschale

lose, Glas satiniert
F015020220001

EINFACH
GENIAL

Warum bohren, wenn
auch kleben geht?
FORMAT Pro macht es
möglich!

GLASABLAGEN



FORMAT Pro 2.0 Glasablage

450 mm
F015020040001

600 mm
F015020040002

⊕ Bohrvariante, optional als Klebevariante montierbar (Klebeset 2 x F015020290001)



PRO



HAKEN



FORMAT Pro 2.0 Handtuchhaken

Chrom

F015020100001

⊕ Bohrvariante, optional auch als Klebevariante montierbar (1 x Klebeset F015020300001 und 1 x FORMAT 2.0 Universalrosette müssen separat bestellt werden)



FORMAT Pro 2.0 Mantelhaken

Chrom

F015020110001

⊕ Bohrvarianten, optional als Klebevariante montierbar (Klebeset F015020290001)



FORMAT Pro 2.0 Doppel-Mantelhaken

Chrom

F015020120001

HANDTUCHHALTER



FORMAT Pro 2.0 Handtuchhalter

Chrom, 1-armig, starr,
50 x 50 x 440 mm

F015020340001

⊕ Bohrvariante, optional auch als Klebevariante montierbar (Klebeset F015020400001)

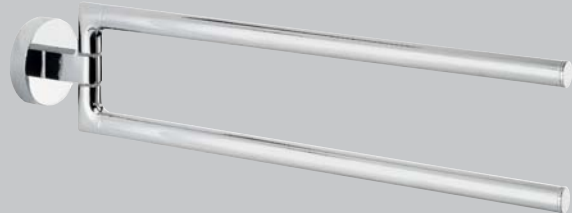

FORMAT Pro 2.0 Handtuchhalter

Chrom, 2-armig, schwenkbar

360 mm

F015020050001

450 mm

F015020060001

⊕ Bohrvariante, optional auch als Klebevariante montierbar (Klebeset F015020290001)



PRO

FORMAT PRO ACCESSOIRES.

HARMONISCHES DESIGN TRIFFT AUF HOHE BESTÄNDIGKEIT.

DIE KLARE FORMENSPRACHE PASST PERFEKT IN JEDES BAD.

BOXEN



FORMAT Pro 2.0 Hygienebeutelbox

Kunststoff verchromt,
100 x 140 x 30 mm,
inkl. Klebeadapter
F015020350001



FORMAT Pro 2.0 Papiertuchbox

Kunststoff verchromt,
245 x 130 x 75 mm,
inkl. Klebeadapter
F015020360001

TÜRSTOPPER



FORMAT Pro 2.0 Türstopper

Edelstahl gebürstet, 23 x Ø 50 mm,
inkl. Klebeadapter
F015020370001
Zinkdruckguss, Edelstahloptik,
30 x Ø 45 mm,
inkl. Klebeadapter
F015020370002

KOSMETIKEIMER



FORMAT Pro 2.0 Kosmetikeimer

3 Liter, Soft-Closing-Deckel,
Bohrvariante, optional als Klebevariante montierbar
(Klebesets im Lieferumfang enthalten)

Chrom
F015020210001

gebürstet
F015020210002



PRO

BADETUCHHALTER



FORMAT Pro 2.0 Badetuchhalter

Chrom

300 mm

F015020080001

450 mm

F015020080002

600 mm

F015020080003

800 mm

F015020080004



FORMAT Pro 2.0 Doppel-Badetuchhalter

Chrom

600 mm

F015020090001

800 mm

F015020090002

⊕ Bohrvarianten, optional als Klebevariante montierbar (Klebeset 2 x F015020290001)

WANNENGRIFF

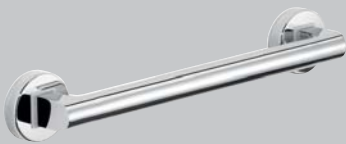

FORMAT Pro 2.0 Wannengriff

Chrom,

300 mm

F015020070001



⊕ Bohrvariante, optional als Klebevariante montierbar (Klebeset 2 x F015020310001)



PRO

WANDSTANGE



FORMAT Pro 2.0 Wandstange

Stange Edelstahl verchromt,
Wandhalterungen Kunststoff verchromt,
inkl. Klebeadapter

700 mm

F015020380001

1000 mm

F015020380002

1150 mm

F015020380003



FORMAT Pro 2.0 Brausehalter

Kunststoff verchromt,
inkl. Klebeadapter

F015020390001

KÖRBE



FORMAT Pro 2.0 Eckschwammkorb

Chrom

F015020190001



FORMAT Pro 2.0 Schwammkorb

Chrom

F015020200001

⊕ Bohrvariante, optional als Klebevariante montierbar (Klebeset 2 x F015020300001)
passende FORMAT 2.0 Universalrosette RU05, Edelstahl mit M4 Mittelloch (F015020320001)



PRO

TOILETTENBÜRSTENGARNITUREN



FORMAT Pro 2.0 Toilettenbürstengarnitur

Wandmodell, Glas satiniert
F015020160001

⊕ Bohrvariante, optional als Klebevariante montierbar (Klebeset F015020290001)



FORMAT Pro 2.0 Bürstenglas

Glas satiniert, lose,
für Bürstengarnitur
F015020260001



FORMAT Pro 2.0 Bürste

Schwarz, Stiel Chrom
F015020270001



FORMAT Pro 2.0 Bürstenkopf

lose, Weiß
F015020280001
lose, Schwarz
F015020280002



PRO



**FORMAT Pro 2.0
Toilettenbürstengarnitur**

Wandmodell, Chrom,
Behälter, Glas satiniert
F015020170001



**FORMAT Pro 2.0
Toilettenbürstengarnitur**

Standmodell, Chrom
F015020180001

⊕ Bohrvariante, optional als Klebevariante montierbar (Klebeset F015020290001)

WC-PAPIERROLLENHALTER



**FORMAT Pro 2.0
WC-Papierrollenhalter**

mit Deckel, Chrom
F015020140001



**FORMAT Pro 2.0
WC-Papierrollenhalter**

ohne Deckel, Chrom
F015020130001



**FORMAT Pro 2.0
Ersatzrollenhalter**

Chrom
F015020150001

⊕ Bohrvarianten, optional als Klebevariante montierbar (Klebeset F015020290001)

FORMAT PRO

FORMAT PRO CARE UND FORMAT PRO SENSOR
ACCESSOIRES SIND ZWEI PROGRAMME, DIE AUSSCHLIESS-
LICH IHREN KOMFORT UND IHRE SICHERHEIT IM FOKUS
HABEN. EINFACH GUTES DESIGN.

Die **FORMAT Pro Care** Serie ist die Antwort auf einen Trend der Badplanung: das barrierefreie Bad. Immer mehr Menschen planen – auch schon frühzeitig – ein Bad, das Sie auch im Alter nutzen können. Die Serie, die den Anforderungen der entsprechenden Normen entspricht bietet Produkte, die Ihre Badnutzung besonders sicher gestalten. Dazu gehören Haltegriffe für die Wanne, Klappsitze für Ihre Dusche oder auch Kippspiegel, in denen Sie sich im Sitzen sehen können.

Ganz besonders sind die hochwertigen **FORMAT Pro Sensor** Produkte, vom Kosmetikspiegel bis zum Seifenspender und Abfalleimer, die sensorisch auf Touch wie von Geisterhand reagieren und leuchten oder den Deckel öffnen.





PRO



GEFÖRDERTE SICHERHEIT UND MODERNES DESIGN.

DIE NACH DIN 18040 ENTWICKELTEN UND GEFERTIGTEN TEILE DER ACCESSOIRE-SERIE **FORMAT PRO CARE** SORGEN DAFÜR, DASS SIE IHR BAD BIS INS HOHE ALTER ODER AUCH MIT HANDICAP NUTZEN KÖNNEN.



PRO

FORMAT PRO CARE ACCESSOIRES VEREINEN KOMFORT, NACHHALTIGKEIT UND SICHERHEIT IN IHREM BAD. GRIFFE UND SITZE, DIE IHNEN HALT GEBEN ODER SPIEGEL, DIE SICH ZU IHNEN DREHEN LASSEN. PRODUKTE, DIE SIE DURCH IHR LEBEN BEGLEITEN UND NUR FÜR SIE DA SIND.

HALTEGRIFF



FORMAT Pro Care Haltegriff

Edelstahl poliert/metallic

300 x 360 x 220 mm

F015150010001

450 x 360 x 220 mm

F015150010002

600 x 360 x 220 mm

F015150010003

900 x 360 x 220 mm

F015150010004

HANDLAUF



FORMAT Pro Care Handlaufkombination

Edelstahl poliert/metallic

750 x 750 mm rechts

F015150020001

750 x 750 mm links

F015150020002

750 x 750 mm

F015150030001

Abbildung zeigt rechte Variante



PRO



BRAUSESTANGEN



FORMAT Pro Care Brausestange

Edelstahl poliert/metallic,
1198 mm, mit Brausekopfhalter,
Rosette Ø 70 mm
F015150070001



FORMAT Pro Care Brausestange

Edelstahl poliert/metallic
mit Brausekopfhalter, Wandmontage,
Rosette Ø 70 mm
F015150150001
Edelstahl poliert, mit Brausekopfhalter,
Wandmontage, Rosette Ø 47 mm
F015150240001



PRO



GEFÖRDERTE SICHERHEIT UND MODERNES DESIGN.

Die Accessoire-Serie **FORMAT Pro Care** bietet Ihnen Elemente, die ästhetisches und funktionales Design zu Ihrer Sicherheit kombinieren. Die nach DIN 18040 entwickelten und gefertigten Teile sorgen dafür, dass Sie Ihr Bad bis ins hohe Alter oder auch mit Handicap nutzen können. Und das schon in jungen Jahren planen können.

VORHANGSTANGE



FORMAT Pro Care Vorhangstange

Edelstahl poliert/metallic,
1200 x 1200 mm
F015150060001

EINHÄNGESITZ



FORMAT Pro Care Einhängesitz

Edelstahl poliert/metallic,
mit PUR-Sitzfläche, W-Abstützung
F015150100001

Bd-Abstützung
F015150110001



PRO



DUSCH-KLAPPSITZE



FORMAT Pro Care Klappsitz

Edelstahl poliert/metallic,
mit drehbarer Sitzfläche
F015150080001



FORMAT Pro Care Dusch-Klappsitz

mit Sitzfläche, RAL 7047
F015150120001



FORMAT Pro Care Dusch-Klappsitz

381 x 368 mm, Telegrau 4 / Anemonenweiß
F015150250001

447 x 408 mm, Telegrau 4 / Anemonenweiß
F015150250002

381 x 368 mm, Anthrazitgrau
F015150260001

447 x 408 mm, Anthrazitgrau
F015150260002

ABDECKPLATTE



FORMAT Pro Care Abeckplatte

für nachträglichen Einbau eines
Dusch-Klappsitzes

Anemonenweiß, ohne Trägerplatte
F015150270001

Anthrazit metallic, ohne Trägerplatte
F015150280001

Alu-grau metallic, ohne Trägerplatte
F015150280002



PRO



STÜTZKLAPPGRIFF



FORMAT Pro Care Stützklappgriff

Edelstahl poliert/metallic

700 mm rechts

F015150040001

700 mm links

F015150040002

850 mm rechts

F015150050001

850 mm links

F015150050002

Produktabbildung zeigt
rechte Variante

WC-PAPIERHALTER



FORMAT Pro Care WC-Papierhalter

Edelstahl poliert/metallic,
zur Montage an Stützgriffen
F015150090001

HANDTUCHHALTER

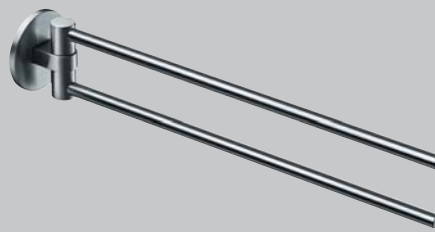

FORMAT Pro Care Handtuchhalter

Edelstahl poliert, 2-fach schwenkbar
F015150180001

BADETUCHHALTER



FORMAT Pro Care Badetuchhalter

Edelstahl poliert, 600 mm
F015150190001



PRO

HAKEN

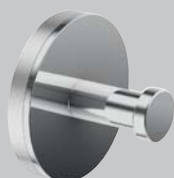

FORMAT Pro Care Wandhaken

Edelstahl poliert/metallic
F015150130001

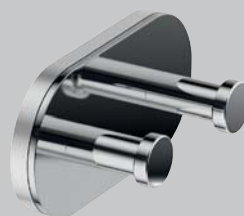

FORMAT Pro Care Doppelhaken

Edelstahl poliert/metallic
F015150140001

PAPIERHALTER



FORMAT Pro Care Papierhalter

Edelstahl poliert,
mit Rollenbremse

rechts

F015150200001

links

F015150210001

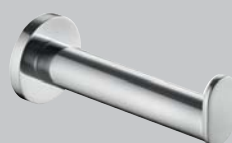

FORMAT Pro Care Reserve-Papierhalter

Edelstahl poliert
F015150220001



PRO



TOILETTENBÜRSTEN- GARNITUREN



FORMAT Pro Care WC-Bürstengarnitur

Edelstahl poliert, rund
F015150230001



PRO

SPIEGEL



FORMAT Pro Care Spiegel

1000 x 600 x 6 mm, mit Halter
F015150160001



FORMAT Pro Care Kippspiegel

Edelstahl poliert/metallic,
800 x 590 x 75 mm
F015150170001





PRO

FORMAT PRO SENSOR ACCESSOIRES BRINGEN DIE ZUKUNFT SCHON JETZT IN IHR BAD. KOSMETIKSPIEGEL, DIE AUF IHREN WINK HIN DAS LICHT DIMMEN, ABFALLEIMER, DIE SICH AUTOMATISCH ÖFFNEN UND SEIFENSPENDER, DIE BERÜHRUNGSLOS IHRE BITTE UM SEIFE ERFÜLLEN.

WANDKOSMETIKSPIEGEL

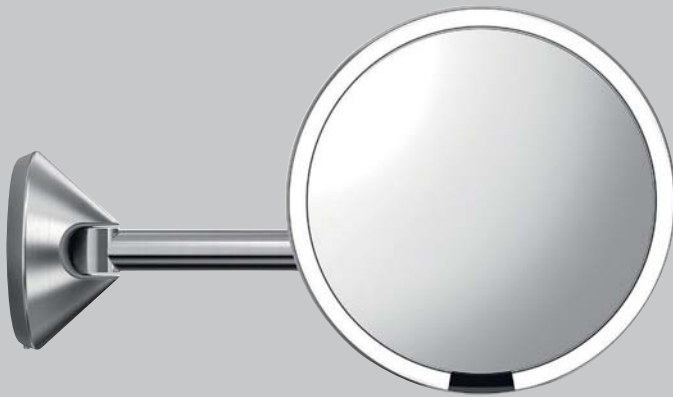

FORMAT Pro Sensor Wandkosmetikspiegel

200 mm, 5-fache Vergrößerung,
gebürsteter Edelstahl

verdrahtet

F015030020001

wiederaufladbar

F015030030001

KOSMETIKSPIEGEL



FORMAT Pro Sensor Kosmetikspiegel

wiederaufladbar, 200 mm,
5-fache Vergrößerung,
mit Touch-Helligkeitsregelung,
gebürsteter Edelstahl,
100-800 Lux,
Kerzenlicht-Einstellung

F015030090001



FORMAT Pro Sensor Kosmetikspiegel

wiederaufladbar, 12 cm,
10-fache Vergrößerung,
mit Transporttasche,
gebürsteter Edelstahl

F015030040001



PRO

WIE VON ZAUBERHAND

Ohne Berührung Licht dimmen,
Eimer öffnen oder
Seife spenden.
Ihr Wunsch sei Befehl.

ABFALLEIMER



FORMAT Pro Sensor Abfalleimer

batteriebetrieben,
mit 4 x AA Batterien (enthalten),
halbrund, 45 l, Einzelfach,
gebürsteter Edelstahl
F015030050001



FORMAT Pro Treteimer

rund, 4,5 l, Einzelfach,
polierter Edelstahl
F015030080001
gebürsteter Edelstahl
F015030080002

MÜLLBEUTEL



FORMAT Pro Müllbeutel

passgenau, Code A, Packung mit 30,
weißer Kunststoff, 4,5 l
F015030060001

passgenau, Code J, 3 x Packung mit 20,
weißer Kunststoff, 30-45 l
F015030060002

SEIFENSPENDER



FORMAT Pro Sensor Seifenspender

266 ml, wiederaufladbar,
polierter Edelstahl
F015030070001



SPIEGEL UND SPIEGELSCHRÄNKE

Spieglein, Spieglein. Hier finden Sie die Schönsten im Land. Die **FORMAT Pro 2.0** Spiegel bieten Ihnen viele nützliche Funktionen und hohe technische Qualität. Frei nach der klassischen Designregel: Gutes Design ist Form und Funktion.



ATMOSPHERISCH!

DAS OPTIONALE INDIREKTE LED-LICHT SCHAFFT WOHLFÜHL-ATMOSPHERE UND BELEUCHTET DEN WASCHTISCH.

FORMAT Pro LED-Beleuchtung indirekt

Spiegelbreite 500 – 800 mm
F015500070001

Spiegelbreite 810 – 1200 mm
F015500070002

Spiegelbreite 1210 – 1600 mm
F015500070003

FORMAT Bluetooth Lautsprecher

für Profiltiefe ab 35 mm
F015500080001

DEN DURCHBLICK BEHALTEN!

MIT DER OPTIONAL ERHÄLTlichen ANTI-BESCHLAG HEIZFOLIE.

FORMAT Anti-Beschlag Heizfolie

ab 15 Watt,
Spiegelbreite 500 – 850 mm
F015500060001

ab 35 Watt,
Spiegelbreite 860 – 1600 mm
F015500060002

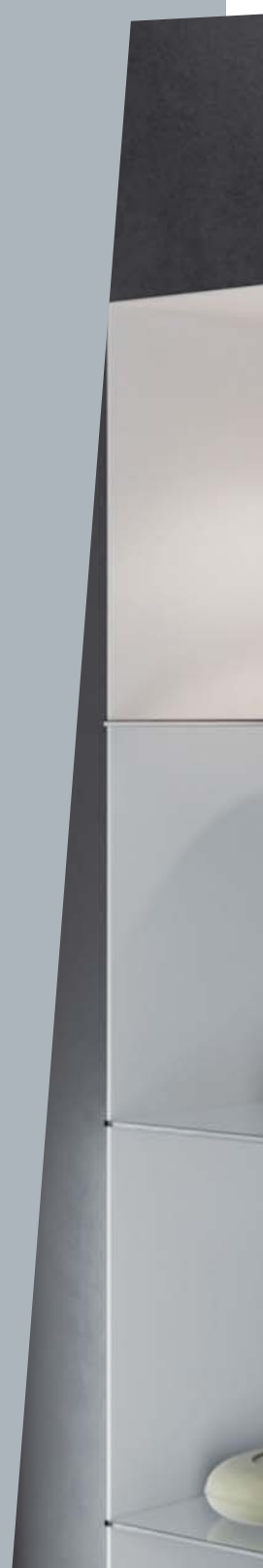



PRO



LED-LICHTFARBEN STUFENLOS WECHSELN UND IN DREI STUFEN DIMMEN. VARIIEREN SIE DIE LICHTFARBE VON KALT- ÜBER NEUTRAL- BIS ZU WARMLICHT. SO PASST SICH DIE RAUMATMOSPHÄRE IHREM PERSÖNLICHEN BIORHYTHMUS AN.



MACHEN SIE MEHR
AUS IHREM SPIEGEL.

Anti-Beschlag Heizfolie
LED-Beleuchtung indirekt

► Seite 54

LED-LICHTSPIEGEL – ECKIG



FORMAT Pro 2.0 LED-Lichtspiegel

geschliffene Kanten,
satierte Lichtausschnitte vertikal links und rechts 25 x 740 mm,
LED-hinterleuchtet,
Sensorschalter an/aus,
Lichtfarben stufenlos wechselbar und in drei Stufen dimmbar,
Lichtfarbe ca. 2.700 – 6.500 Kelvin,
12 V DC, IP20, Glas 4 mm



600 x 800 x 40 mm,
2820 Lumen

F015500030001



850 x 800 x 40 mm,
2820 Lumen

F015500030002



1000 x 800 x 40 mm,
2820 Lumen

F015500030003



1200 x 800 x 40 mm,
2820 Lumen

F015500030004



1400 x 800 x 40 mm,
2820 Lumen

F015500030005



1600 x 800 x 40 mm,
2820 Lumen

F015500030006

Sondermaß

F015500030007



PRO

LED-LICHTSPIEGEL – GERUNDET

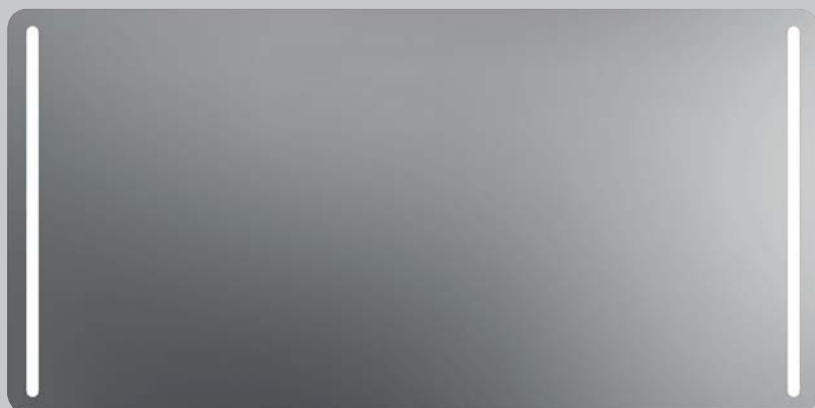

FORMAT Pro 2.0 **LED-Lichtspiegel, gerundet**

geschliffene Kanten,
satinierte Lichtausschnitte vertikal links und rechts 25 x 740 mm,
LED-hinterleuchtet,
gerundete Ecken,
gerundete Lichtausschnitte,
Touch-Sensorschalter mit Funktionen: an/aus,
Lichtfarben stufenlos wechselbar und in drei Stufen dimmbar,
Lichtfarbe ca. 2.700 – 6.500 Kelvin,
12 V DC, IP20, Glas 4 mm



600 x 800 x 40 mm,
2820 Lumen

F015500040001



850 x 800 x 40 mm,
2820 Lumen

F015500040002



1000 x 800 x 40 mm,
2820 Lumen

F015500040003



1200 x 800 x 40 mm,
2820 Lumen

F015500040004



1400 x 800 x 40 mm,
2820 Lumen

F015500040005



1600 x 800 x 40 mm,
2820 Lumen

F015500040006

Sondermaß

F015500040007



PRO

LICHTSPIEGELSCHRÄNKE



FORMAT Pro Lichtspiegelschrank

600 x 700/746 x 145 mm, 1-türig, Chrom, Aufputz,
300 mm LED-Leuchte, 1 Steckdose, 1 Lichtschalter,
2 stufenlos einstellbare Ablagen, IP44

F018010010001

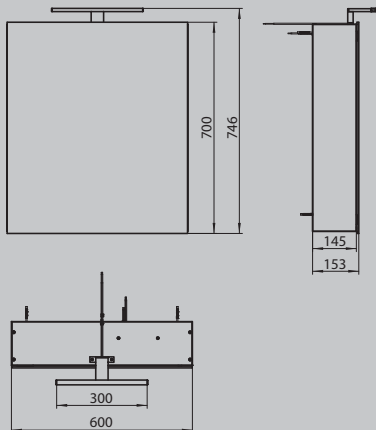

FORMAT Pro Lichtspiegelschrank

600 x 700/746 x 145 mm, 2-türig, Chrom, Aufputz,
300 mm LED-Leuchte, 1 Steckdose, 1 Lichtschalter,
2 einstellbare Ablagen, IP44

F018010020001

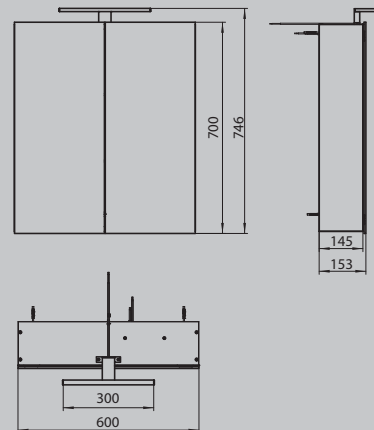



**FORMAT Pro
Lichtspiegelschrank**

800 x 700/746 x 145 mm, 2-türig, Chrom, Aufputz,
500 mm LED-Leuchte, 1 Steckdose, 1 Lichtschalter,
2 einstellbare Ablagen, IP44

F018010020002

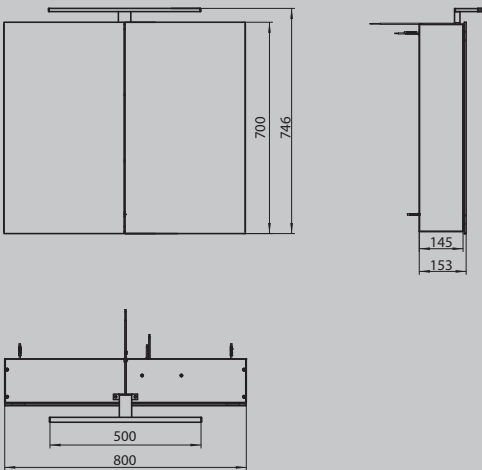

**FORMAT Pro
Lichtspiegelschrank**

1000 x 700/746 x 145 mm, 2-türig, Chrom, Aufputz,
600 mm LED-Leuchte, 1 Steckdose, 1 Lichtschalter,
2 einstellbare Ablagen, IP44

F018010020003

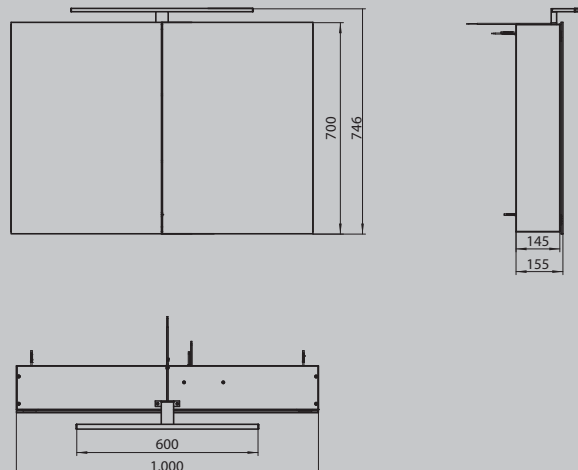

FORMAT
BASIC

ACCESSOIRES



Das **FORMAT Basic** Sortiment besticht durch seine große Vielfalt und die attraktiven Preise für zuverlässige Qualität. Hier finden Sie für jedes denkbare Bad die passenden Accessoires und das ideale Sortiment für das neue, junge Bad oder auch die Badrenovierung.





BASIC



WARUM BOHREN? SICHERE BEFESTIGUNG IM HANDUMDREHEN.
MIT DER FORMAT KLEBTECHNIK SCHNELL UND SAUBER.



**FORMAT Basic
Universal-
adapter**
UA06 PRO,
mit Zamakring
F015020290001



**FORMAT Basic
Universal-
adapter**
UA05 PRO mit M4
Gewindebolzen,
12 mm
F015020300001



**FORMAT Basic
Universal-
adapter**
UA20 PRO mit 2 x
M6 Gewindebolzen,
9 mm
F015020310001



**FORMAT 2.0
Universal-
rosette**
RU05 Edelstahl,
mit M4 Mittelloch
F015020320001



BASIC

SEIFENSPENDER



FORMAT Basic Seifenspender

Glas satiniert
FU15030120001



FORMAT Basic Ersatzpumpe

für Seifenspender
FU15030190001



FORMAT Basic Ersatzglas

Glas satiniert, für Seifenspender
FU15030180001

⊕ Bohrvariante, optional als Klebevariante montierbar (Klebeset F015020290001)

SEIFENHALTER



FORMAT Basic Seifenhalter

Glas satiniert, Chrom
FU15030010001



FORMAT Basic Seifenschale

Glas satiniert, für Seifenhalter
FU15030130001

⊕ Bohrvariante, optional als Klebevariante montierbar (Klebeset F015020290001)

GLASHALTER



FORMAT Basic Glashalter

Glas satiniert, Chrom
FU15030020001



FORMAT Basic Mundglas

Glas satiniert, für Glashalter, lose
FU15030140001

⊕ Bohrvariante, optional als Klebevariante montierbar (Klebeset F015020290001)

HANDTUCHRING



**FORMAT Basic
Handtuchring**
Chrom
FU15030030001

⊕ Bohrvarianten, optional als Klebevariante montierbar
(Klebeset F015020290001)

HANDTUCHHAKEN



**FORMAT Basic
Handtuchhaken**
Chrom
FU15030110001

⊕ Bohrvarianten, optional als Klebevariante montierbar
(Klebeset F015020300001 und Universalrosette F015020320001)

HANDTUCHHALTER



**FORMAT Basic
Doppelhandtuchhalter**
Chrom, Länge 450 mm, starr
FU15030050001

⊕ Bohrvariante, optional als Klebevariante montierbar (Klebeset F015020290001)

DIE **FORMAT BASIC** ACCESSOIRES BIETEN ALLES, WAS SIE IM BAD ALLTÄGLICH BRAUCHEN. HILFREICHE UND SINNVOLLE PRODUKTE, DIE AUS EINEM RAUM EINEN LEBENSRAUM MACHEN.



BASIC

BADETUCHHALTER



**FORMAT Basic
Badetuchhalter**

Chrom, Länge 600 mm
FU15030060001

⊕ Bohrvariante, optional als Klebevariante montierbar (Klebeset F015020290001, 2 Klebesets notwendig)

WANNENGRIFF



**FORMAT Basic
Wannengriff**

Chrom, Länge 300 mm
FU15030070001

⊕ Bohrvariante, optional als Klebevariante montierbar (Klebeset F015020310001, 2 Klebesets notwendig)

TOILETTEN-BÜRSTENGARNITUR



FORMAT Basic Toiletten-Bürstengarnitur

Bürstengriff Chrom,
Behälter Glas satiniert
FU15030080001



FORMAT Basic Bürstenkopf

für Bürstengarnitur
Weiß
FU15030150001
Schwarz
FU15030150002



FORUM 2.0 Bürste

mit Stiel
FU15030160001



FORMAT Basic Bürstenglas

für Bürstengarnitur
FU15030170001



Bohrvariante, optional als Klebevariante montierbar (Klebeset F015020290001)

WC-PAPIERROLLENHALTER



FORMAT Basic WC-Papierrollenhalter

Chrom, mit Deckel
FU15030100001



FORMAT Basic WC-Papierrollenhalter

Chrom, ohne Deckel
FU15030090001

RESERVEPAPIERHALTER



FORMAT Basic Reservepapierhalter

Chrom
FU15030040001



Bohrvarianten, optional als Klebevariante montierbar (Klebeset F015020290001)

FORMAT
BASIC



SPIEGEL UND SPIEGELSCHRÄNKE

Hochwertig und doch preiswert. Die **FORMAT Basic** Spiegel und Spiegelschränke erhalten Sie als LED-Lichtspiegel, als Flächenspiegel, oder auch mit eleganter LED-Aufsatzleuchte. Natürlich jeweils mit hochwertigem, verzerrfreiem Spiegelbild gratis.





BASIC



KLARE SICHT. ANTI-BESCHLAG-HEIZFOLIEN SORGEN FÜR KLARE SICHT, AUCH IM WARMEN BAD MIT HOHER LUFTFEUCHTIGKEIT.

FORMAT
Anti-Beschlag Heizfolie

ab 15 Watt, Spiegelbreite 500 – 850 mm
F015500060001

ab 35 Watt, Spiegelbreite 860 – 1600 mm
F015500060002



BASIC

MIT DEN **FORMAT BASIC** SPIEGELN GEBEN SIE IHREM BAD EIN STÜCK CHARAKTER. MIT DEN LED-LEUCHTSTREIFEN GELINGT IHNEN DAS PERFEKTE MAKE-UP UND DIE GRÜNDLICHE RASUR TAG FÜR TAG.

LED-LICHTSPIEGEL

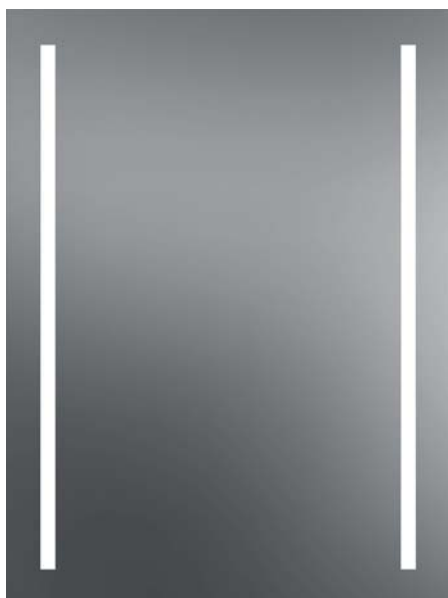

FORMAT Basic LED-Lichtspiegel

geschliffene Kanten,
satierte Lichtausschnitte 20 mm breit,
LED-hinterleuchtet, Lichtfarbe ca. 4.000 Kelvin,
12V DC,
vertikale Lichtausschnitte links und rechts,
IP 44, Glas 4 mm

600 x 800 x 25 mm, 1320 Lumen

F015500010001

850 x 800 x 25 mm, 1320 Lumen

F015500010002

1000 x 800 x 25 mm, 1320 Lumen

F015500010003

1200 x 800 x 25 mm, 1320 Lumen

F015500010004



FORMAT Basic LED-Lichtspiegel

geschliffene Kanten,
satinierter Lichtausschnitt 20 mm breit,
LED-hinterleuchtet, Lichtfarbe ca. 4.000 Kelvin,
12V DC,
horizontaler Lichtausschnitt oben,
IP 44, Glas 4 mm

450 x 800 x 25 mm, 340 Lumen

F015500020001

600 x 800 x 25 mm, 480 Lumen

F015500020002

850 x 800 x 25 mm, 700 Lumen

F015500020003

1000 x 800 x 25 mm, 840 Lumen

F015500020004

1200 x 800 x 25 mm, 1020 Lumen

F015500020005



FLÄCHENSPIEGEL



FORMAT Basic Flächenspiegel

geschliffene Kanten, ohne Beleuchtung

400 x 300 x 5 mm
F015500090001

500 x 400 x 5 mm
F015500090002

600 x 400 x 5 mm
F015500090003

600 x 450 x 5 mm
F015500090004

600 x 500 x 5 mm
F015500090005

600 x 600 x 5 mm
F015500090006

700 x 500 x 5 mm
F015500090007

700 x 600 x 5 mm
F015500090008

800 x 500 x 5 mm
F015500090009

800 x 600 x 5 mm
F015500090010

1000 x 500 x 5 mm
F015500090011

1000 x 600 x 5 mm
F015500090012

1000 x 800 x 5 mm
F015500090013

1200 x 500 x 5 mm
F015500090014

1200 x 600 x 5 mm
F015500090015

1300 x 600 x 5 mm
F015500090016

1400 x 600 x 5 mm
F015500090017

1600 x 600 x 5 mm
F015500090018

FORMAT Basic Flächenspiegel

rund, geschliffene Kante, ohne Beleuchtung

400 x 400 x 5 mm
F015500100001

500 x 500 x 5 mm
F015500100002

600 x 600 x 5 mm
F015500100003



FORMAT Tec Spiegelklammer

Edelstahl, bestehend aus 2 Ober- und 2 Unterteilen, inkl. 4 Schrauben und 4 Dübeln, für Spiegel bis 10 kg
FH15010010001



FORMAT Tec Druckknopf-Spiegel- befestigung

für Spiegel bis 0,8 m² mit max. 12 kg, max. Spiegelstärke 6 mm, 2 Spiegelbleche mit Klebefläche, 2 Druckknöpfe, 2 Excenterscheiben zur möglichen Höhenkorrektur, 2 Abstandspuffer, mit Schrauben und Dübeln unsichtbar
FH15010020001



BASIC

LICHTSPIEGELSCHRANK



FORMAT Basic Lichtspiegelschrank

inkl. LED-Aufsatzleuchte, 325 Lumen, 6000 Kelvin,
2 doppelt verspiegelte Türen (5 mm), mit Anschlagdämpfung,
2 Glaseinlegeböden (5 mm), mit Kippsicherung,
inkl. Schalter-/ Steckdosenmodul,
Korpusstärke Seiten 18 mm, Rest 16 mm,
Korpusfarbe Weiß Glanz,
Griff Chrom Glanz,
Bohrhaken und Aufhänger im Lieferumfang enthalten

600 x 702 x 130 mm,
2-türig, mit LED-Aufsatzleuchte

FU18010010001



BASIC

LICHTSPIEGELSCHRANK



FORMAT Basic Lichtspiegelschrank

inkl. LED-Aufsatzleuchte, 325 Lumen, 6000 Kelvin,
2 doppelt verspiegelte Türen (5 mm), mit Anschlagdämpfung,
2 Glaseinlegeböden (5 mm), mit Kippsicherung,
inkl. Schalter-/ Steckdosenmodul,
Korpusstärke Seiten 18 mm, Rest 16 mm,
Korpusfarbe Weiß Glanz,
Griff Chrom Glanz,
Bohrhaken und Aufhänger im Lieferumfang enthalten

800 x 702 x 130 mm,
2-türig, mit LED-Aufsatzleuchte

FU18010010002

FORMAT

Seit über 30 Jahren steht FORMAT für umfangreiche Sortimente mit höchster Qualität und Zuverlässigkeit. Die exklusiven Produkte namhafter Sanitär-Hersteller ermöglichen jedes Bad für jede Generation und alle Ansprüche. Vom Einzelprodukt bis zum Konzeptbad.

FORMAT PREMIUM

Außergewöhnliche Qualität und exklusives Design für besondere Wünsche und Badwelten.



FORMAT DESIGN

Modernes Design mit innovativer Funktionalität für individuelle Badwünsche.

FORMAT PRO

Hochwertige Form und Funktion zum attraktiven Preis für alle Generationen und Badträume.



FORMAT BASIC

Die clevere Alternative in guter Qualität und Sortimentsbreite zum tollen Preis für alle Objekte.

FORMAT TEC

Zuverlässige technische Produkte mit Qualität zum guten Preis für die professionelle SHK-Installation.

FORMAT THERM

Zukunftsweisende Innovationen rund um die Heizung für den professionellen Installateur.



www.format.eu

Das vollständige FORMAT Sortiment und weitere Informationen finden Sie immer aktuell auf unserer FORMAT Website.

