

MEISTERSTÜCK CLASSIC DUO OVAL

- Klassisches Design mit ovaler Kontur und konischen äußeren Linien
- Ovale, symmetrische Liegefläche bildet eine harmonische Erscheinung im Bad
- Installationshinweis: Der Freiraum unter der Badewanne ermöglicht eine Installation ohne Estrichaussparung

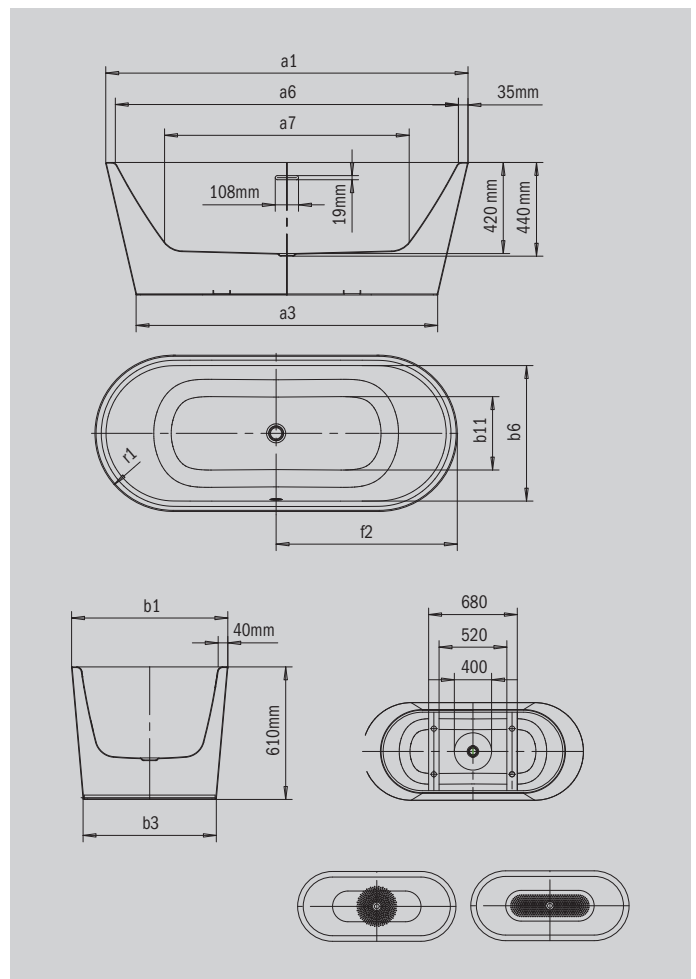

Abbildung ähnlich



Modell		1022-4035
Äußere Länge [mm]	a_1	1750 mm
Äußere Länge (unten) [mm]	a_3	1468 mm
Innere Länge (oben) [mm]	a_5	1680 mm
Innere Länge (unten) [mm]	a_7	1230 mm
Äußere Breite [mm]	b_1	760 mm
Äußere Breite (unten) [mm]	b_3	653 mm
Innere Breite (oben) [mm]	b_6	680 mm
Innere Breite (unten) [mm]	b_{11}	510 mm
Tiefe Innen [mm]	c_1	420 mm
Tiefe inklusive Ablaufloch [mm]	c_2	440 mm
Wannenhöhe [mm]	c_{19}	610 mm
Randbreite Fußseite; Längsseite [mm]	$e_1; e_2$	35; 40 mm
Abstand Wannenrand bis Mitte Ablaufloch [mm]	f_2	875 mm
Abstand Mitte Ab- bis Mitte Überlaufloch [mm]	f_7	330 mm
Durchmesser Ablaufloch [mm]	f_9	Ø 52 mm
Äußerer Radius [mm]	r_1	380 mm
Nutzhalt [l]		158 l
Nettogewicht [kg]		110 kg
Antislip Durchmesser [mm]		Ø 435 mm
Vollantislip		900 x 300 mm

Achtung, bei einigen Whirlsystemen kommt es zu Systemüberständen. Nähere Informationen entnehmen Sie bitte der Technischen Info für Whirlsysteme. Fertigungstechnische Änderungen, Toleranzen und Irrtümer vorbehalten. Nettogewicht gerundet. Nutzhalt = Wasserinhalt abzgl. durchschnittlich 70 Ltr. Verdrängung.

KALDEWEI