

Honeywell Home



R200ST-N1 Interconnected Smoke Alarm

Installation and User Guide

EN	Page	6
DE	Seite	17
NL	Pagina	27
FR	Page	38
ES	Página	49
IT	Página	60
PT	Página	71
SE	Sidan	82



	✓	✗	○	
EN	Recommended	Not recommended	Use heat alarm	R200H
DE	Empfohlen	Nicht empfohlen	Verwende Sie Hitzealarm	R200H
NL	Aanbevolen	Niet aanbevelen	Gebruik hittemelder	R200H
FR	Recommandée	Pas recommandé	Utiliser alarme chaleur	R200H
ES	Recomendado	No se recomienda	Usar alarma de calor	R200H
IT	Raccomandato	Non raccomandato	Usare rilevatore di fiamma	R200H
PT	Recomendado	Não recomendado	Usar alarme de calor	R200H
SE	Rekommenderad	Ej rekommenderat	Använd värmelarm	R200H

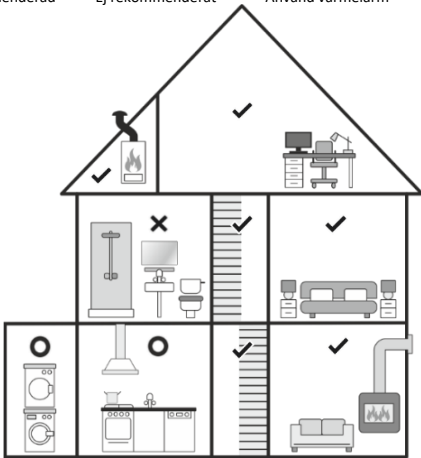

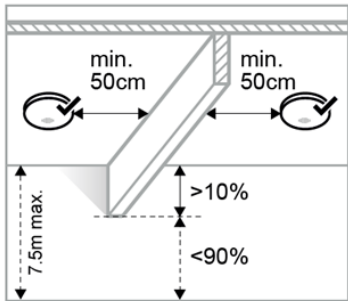
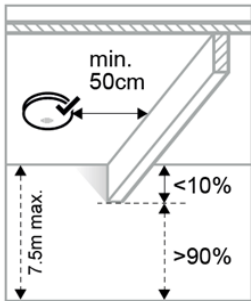
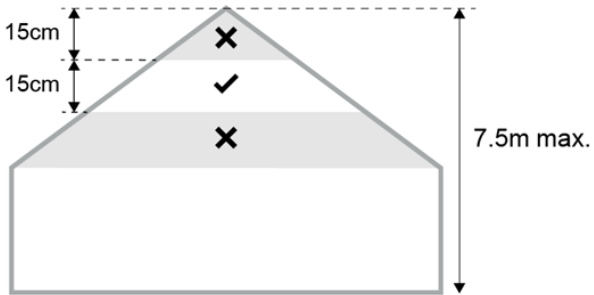

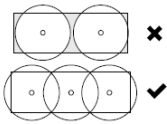
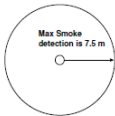
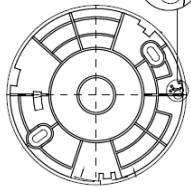
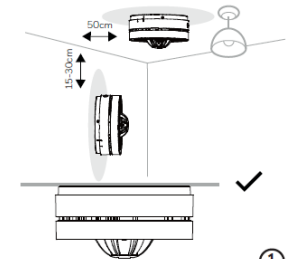

- ②
- ③
- ④
- ⑤

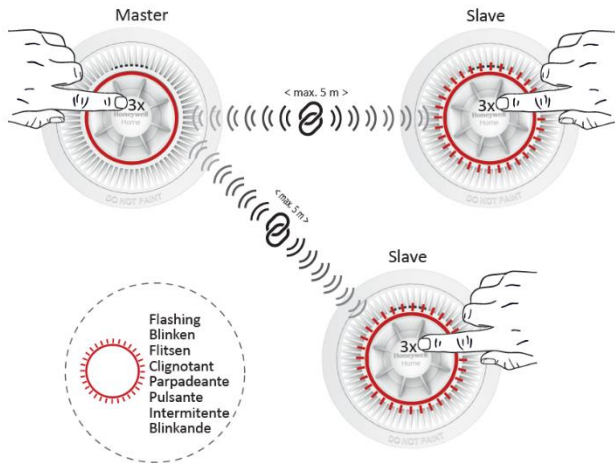

1. Introduction

Thank you for purchasing Resideo R200ST-N1 interconnected smoke alarm. This product is suitable for indoor installation in domestic premises, including static holiday homes and caravans. This manual contains important safety information about the installation and operation of the alarm. Please read the manual carefully and keep it in a safe place for future reference.

2. Where to install the device? (refer page 2)

Refer to page 2 for guidance. Please ensure that you also follow country-specific regulations and guidelines, such as: British BS5839-6 or German DIN14676. If in doubt, please check, for example by contacting your local Fire Service.

3. Where not to install the device

- In an environment with a risk of draught (e.g. close to air conditioning, fans, ventilation outlets).
- In areas where steam or fumes are emitted, e.g. kitchens: use R200H-N1 (alarm with heat sensor) instead.

NOTE: To avoid sensor contamination, the smoke alarm should be removed from the mounting for the duration of any building work involving dust or debris. If this is not possible, the alarm vents must be fully covered with a brightly colored plastic bag or tape to reduce the risk of leaving covered when works are completed. When covered, the alarm will not detect fires or smoke, so remove the covering when the work is completed each day and replace it the following day if necessary.

4. Installation (refer to pages 3 and 4 for guidance)

WARNING: The alarm contains a permanently sealed, non-replaceable battery, and does not contain serviceable parts inside. Any attempt to open or repair it creates a risk of electric shock or malfunction.

5. Activation (refer page 4)

Before commissioning the smoke alarm, it is important to activate and test it for correct operation:

- If you need to enable the tamper proof locking feature, break off or cut off the small cylinder ①.
- Install the alarm in its mounting bracket ② and twist until it clicks ③. The LED indicators will flash once and emit a beep.
- The entire surface of the alarm cover is the test/silence button. Press it firmly for at least 3 seconds ④. The alarm will emit 3 short beeps with LED flash at the same pace.
- **Release the button. The alarm may beep for a few more seconds, to confirming it's been activated.**

6. Removal (refer to page 4, picture ⑤)

Once the plastic pin is cut and the mounting plate is subsequently mounted, the function is enabled. To disassemble the alarm, take a screwdriver and push it into the mounting hole ⑤. Then rotate the alarm counterclockwise to remove the alarm from the mounting plate.

7. Practice fire safety

If the alarm sounds, and you have not pushed the test button, it may be warning of a dangerous situation and your immediate response is necessary. **If you are in any doubt regarding the cause of an alarm it should be assumed that the alarm is due to an actual fire and the dwelling should be evacuated.** Expose everyone to the sound of a smoke alarm and explain what the sound means. Develop family escape plans, discuss them with all household members, and practice them regularly. Determine the exits from each room and an escape route to the outside from each exit. Teach all household members to touch the door and use an alternate exit when the door is hot. Teach household members to crawl along the floor to stay below smoke and dangerous gases. Establish a safe meeting place outside the building.

8. Recommended actions when the alarm is activated

Raise the alarm by shouting: "Fire! Fire! Fire!", or by banging metal objects together. Evacuate immediately, using the nearest fire exit. Do not stop to investigate the fire or to collect valuables or pets. Use your escape route to get everyone out and meet at an agreed point. Along the way, close any open doors, and only open the doors you need to go through. Check doors and handles with the back of your hand. If they feel warm, don't open the door. If there is a lot of smoke, crawl along the floor as the air and visibility will be better. Once you've got everyone out of the building, call the Fire Brigade from any phone. Give the operator your name and address. Don't go back into the building for anything. If there is still someone inside, tell firefighters when they arrive - they will be able to find the person quicker and more safely than you. Find somewhere safe to wait for the Fire Brigade. When they arrive, try to give them as much information as possible about the fire and building.

Note: These guidelines will assist you in the event of a fire, however, to reduce the chance that fires will start, practice fire safety rules and prevent hazardous situations.

9. Visual & acoustic signals

Operating mode	Visual signal(flash)	Acoustic signal(beep)	Description
Normal	1 x per 48 seconds	None	Device is functioning properly
Test	1 x per second (4 x)	1 x per second (3 x) / pause of 1,5 seconds	Device is testing by press the test/silence button for 3 seconds
Alarm for smoke	1 x per second (4 x)	1 x per second (3 x) / pause of 1,5 seconds	Device is detecting smoke
Alarm silence	1 x per 8 seconds	None	If the Alarm signal is muted, lasting for approx. 10 minutes
Low battery warning	2 x per 48 seconds	1 x per 48 seconds	Battery is running low, replace the smoke detector with a new one.
Low battery/Sensor fault warning silence	1 x per 48 seconds	None	If Low battery/Sensor fault warning is muted, lasting for approx. 8-10 hours
Sensor fault warning	2 x per 48 seconds	None	Sensor is not functioning properly, see 11. Maintenance
Interconnected alarm	None	1 x per second (3 x) / pause of 1,5 seconds	Device received remote alarm from other device.
End of life warning	3 x per 48 seconds	3 x per 48 seconds	The device is end of life, replace the smoke detector with a new one.
Wireless interconnecting	Continuously on	None	Device is sending or searching for wireless signal
HOW TO MUTE ALARMSOUND			
Alarm/Low battery/Sensor fault silence	ONLY AFTER RECOMMENDED ACTIONS HAVE BEEN TAKEN		Press cover test/silence button for 3 seconds

If the alarm fails to operate or you have a "fault warning" the advice of the manufacturer should be sought.

10. Wireless functions (see page 5)

Interconnect your alarms

- a) Place the interconnected alarms as close as possible, not further than 5 meters apart.

- b) Choose one interconnected alarm as Master. Press 3 times its test/silence button. The LED light will turn on.
- c) Choose another interconnected alarm as Slave. Press 3 times its test/silence button. The LED light will turn on.
- d) Wait a few seconds until the Master device beeps and Slave device turns off its LED, indicating successful network pairing.
- e) Repeat step c) for connecting more interconnected alarms.

NOTE: always use the same Master alarm for connecting additional Resideo interconnected smoke, heat or carbon monoxide (CO) alarms, now and in future. Write down which interconnected alarm in your home is the Master. And you can only enable pairing when the mounting plate has installed.

After the master alarm enters interconnect mode for pairing, it will automatically exit connection mode within 40 seconds, and this 40-second period will be extended by another 40 seconds after each successful pairing. After all interconnected alarms are connected, the master can also manually exit by pressing the test/silence button three times if the master device has not yet exited the pairing mode.

Test your interconnection

Hold down the test/silence button. The initial interconnected alarm will beep continuously with the LED flashes at the same rate. Other interconnected alarms in the network will receive the signal after few seconds, and they will beep continuously without LED flashes for at most two test alarm period.

Reset Connection

- a) Remove the product out of the back plate, and you will hear a beep in few seconds.
- b) 3x Press the test/silence button and press once again when LED light turn on.
- c) While the LED light turn off with a beep, the connection has been reset successfully.

How to silence interconnected alarms

When an interconnected alarm has been activated, find the originating interconnected alarm, which will be the one both emitting the audio signal and red LED message. Mute this interconnected alarm by pressing its test/silence button, and within 40 seconds the remaining interconnected alarms will go back to standby.

Note: if you press the test/silence button on one of the interconnected alarm other than the originating alarm, it will NOT be silenced, the remaining interconnected alarms will continue emitting sound until the primary alarm is stopped.

11. Maintenance

This smoke alarm is equipped with a self-testing mechanism. Additionally, we recommend testing the smoke alarm manually at least once per months by pressing the test/silence button. If the smoke alarm functions correctly, it will generate a loud beep. Due to the loudness of the alarm, make sure that you always stand at arm's length distance from the unit when testing. If the smoke alarm does not generate the acoustic signal, it must be replaced immediately. Clean the smoke alarm at least once per month to remove dirt, dust or debris. Use a vacuum cleaner with a soft brush and vacuum all sides of the alarm. Do not remove the top cover to clean it inside. The alarm does not contain any serviceable parts inside - do not attempt to open or repair it. If the alarm shows any signs of damage, it must be replaced.

12. Warnings

This Smoke alarm is for indoor use only. To prevent injury, this smoke alarm must be securely attached to a ceiling/wall in accordance with the installation instructions. Do not paint or cover the Smoke alarm. This Smoke alarm should not be exposed to excessive heat such as sunshine, fire, etc. Do not test with flame – this can set fire to the Smoke alarm and damage the house. Do not test with smoke, as the results can be misleading, unless special equipment is used. Prolonged exposure to low or high temperatures, or high humidity, may reduce battery life. Prolonged periods of alarm will reduce battery life. The latest design, materials and manufacturing techniques have been used in the construction of this Smoke alarm to minimize the risk of its contamination by dust, insects, etc. However, it is impossible to completely eliminate such risk, so ensure that the Smoke alarm is clean, and dust does not build up. Any insects or cobwebs in the vicinity of the Smoke alarm should be promptly removed. In certain circumstances, even with regular cleaning, contamination can build up in the sensor, triggering the alarm. If this happens, the Smoke alarm must be replaced.

13. Specifications

Detection method	: Optical sensor
Power supply	: Sealed battery 3 V DC (included)
Battery lifetime	: 10 years
Alarm volume	: ≥ 85 dB (A) at 3 meters
Alarm sensitivity	: 0,12 - 0,19 dB/m
Operating temperature	: 0°C - 40°C
Heat sensitivity	: 54 - 70°C
Operating humidity	: < 93%
Date of replacement	: See product label (“mm yyyy” format)
Individual alarm indicator	: Yes
Alarm silence feature	: Yes Hush time: 10 minutes
Low battery warning	: Yes
Low battery silence feature	: Yes Hush time: 10 hours
Installation in leisure accommodation vehicles	: Yes
Mounting location	: Ceiling or wall
Interconnectable	: Yes
Interconnection	: Maximum 12 alarms
Wireless frequency	: 868 MHz
TX power	: 8dbm
Complies with	: EN 14604:2005 + AC:2008
Product net weight	: 155 g
Product dimension	: ø 104 x 55.4 mm

14. Service and contact

For questions about the installation, use or operation of this product please visit www.resideo.com Please note: while every effort has been made to ensure accuracy in this publication, no responsibility can be accepted for errors or omissions. Data may change, as well as legislation, and you are strongly advised to obtain copies of the most recently issued regulations, standards, and guidelines. This publication is not intended to form the basis of a contract.

15. Disposal and regulatory compliance



This product complies with the Waste Electrical and Electronic Equipment (WEEE) Directive 2002/96/EC. When the unit has come to the end of its life, dispose of it in accordance with local regulations. It is classified as electronic waste and contains a battery and therefore should be disposed of separately from household waste.



This smoke alarm is certified by CNPP CERT to the European standard EN 14604, the identification number 1116. It conforms to the General Product Safety Directive (GPSD), the Electromagnetic Compatibility Directive (EMC), the Construction Products Regulation (CPR) and the Restriction of Hazardous Substances Directive (RoHS) and the Radio Equipment Directive (RED).

16. Disclaimer

This smoke alarm is designed to alert you to a potentially dangerous fire. It is not designed to remedy a fire problem nor to locate a specific source of fire. Resideo shall not be liable to pay for any fire investigation or service call carried out or arranged in response to an alarm.

17. RESIDEO'S 10 YEAR WARRANTY POLICY

R100C-1, R200C-1, R200C-2, R200C-3, R200C-N1, R200C-N2, R200C-N3, R200H-N1, R200H-N2, R200S-1, R200S-2, R200S-3, R200S-N1, R200S-N2, R200S-N3, R200ST-N1, R200ST-N2, R200C2-A, R200C2-A-UK, R200C2-B, R200C2-E,

Beneficiary of this Warranty

This limited warranty is provided to its direct customer ("Buyer") by the member of the Resideo Technologies, Inc group of companies ("Resideo") which sells the product. Resideo does not provide this warranty to the consumer or end-user of the product. Resideo expects that Buyer will give its customers an equivalent warranty to that given by Resideo to Buyer hereunder. This does not affect any statutory obligations that Resideo may have to consumers as manufacturer of the Products. Resideo reserves the right at its discretion to change these Warranty Terms and the products to which these Warranty Terms apply. Any changes to these Warranty Terms only apply to Products sold after the date of the change.

Resideo's Warranty

Resideo warrants that the Products will be free from defective materials and faulty workmanship and conform to applicable specifications for a period of 120 months from the manufacturing date code on the Product. If any Product becomes defective during the applicable warranty period for a reason that is not excluded below, Resideo will, at its sole option, either repair or replace free of charge with a new or re-furnished product, or credit to Buyer's account the price paid for the Product. Resideo will not be responsible for any of Buyer's costs of de-installing and re-installing the Product, travel or any other costs.

Exclusions from the Warranty

This warranty is an extended manufacturer's warranty and to the extent permitted by law, is in lieu of all other warranties and conditions, expressed or implied including those of satisfactory quality or fitness for a particular purpose. Resideo shall have no obligation under this warranty or otherwise if: i) The product is not installed in accordance with Resideo's installation instructions and applicable installation standards, is not used for a purpose for which it is designed and in accordance with Resideo's user instructions or is not maintained in accordance with Resideo's care and maintenance instructions or is altered (including the alteration of any serial number), serviced or repaired by anyone other than Resideo/Resideo's Authorized Service/Repair Centre; ii) Damage is caused by outside occurrences, such as lightning, power surges, fire, floods, acts of nature, or the like or quality of water, or is caused by misuse, or vandalism; or iii) A defect is not caused by reason of defective materials or workmanship. iv) This warranty does not cover the re-changeable battery used in R200C2-A, R200C2-A-UK, R200C2-B, R200C2-E. This warranty does not cover the costs of replacing consumable items (such as

batteries), maintenance checks and adjustments, such as Product calibration, which may be required in accordance with the Product use and maintenance instructions.

Returns and Repairs

Prior to accepting any Product that has become defective during the applicable warranty period for a reason that is not excluded under these Warranty Terms, Buyer must contact Resideo customer service to obtain a return merchandise authorization (RMA) number. To obtain the RMA number, Buyer must provide: i) Product model number and serial number, ii) Proof of purchase, iii) Description of the defect. Buyer shall send the defective Product to Resideo at its own expense, appropriately packaged to prevent damage to the Product, together with the RMA and proof of purchase, in accordance with the instructions of the Resideo customer service representative. Resideo will test the returned Product to verify that it is defective. At Resideo's request Buyer shall provide such additional information as Resideo may reasonably require to verify the cause of the defect, including date and location of installation, Product application, manner of operation, maintenance records and failure mode. If Resideo determines that the Product is defective, Resideo will decide whether to repair or replace the Product or credit the Product purchase price to Buyer's account. If Resideo decides to replace the Product, Resideo will send the replacement Product to Buyer at Resideo's expense. Unless otherwise agreed in writing, Resideo will destroy any Product that it determines to be defective. If Resideo does not find the Product defective, Resideo reserves the right to charge the Buyer for the reasonable costs of its investigation of the alleged defect. If Buyer pays Resideo in advance for the costs of returning the Product, Resideo will send the non-defective Product back to Buyer but otherwise Resideo will destroy the Product.

Out of Warranty Repairs

At the request of Buyer, Resideo will provide to Buyer a quotation for the costs to repair any Product outside of the applicable warranty period, if Resideo considers such Product to be repairable. If Buyer accepts the quotation and sends the Product to Resideo (following the same process as for in-warranty returns), Resideo will repair the Product in accordance with the quotation and return the repaired Product to Buyer. The repaired Product will be warranted for 90 days from the date of repair.

Miscellaneous

If any part of these Warranty Terms is prohibited by applicable laws, the relevant part shall be null and void, but the remainder of the Warranty Terms shall remain in full force and effect.

EC certificate of conformity 1116-CPR-162-1

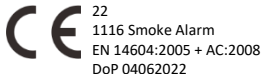

EU DECLARATION OF CONFORMITY

Hereby, Sécurité Communications SAS declares that the radio equipment type R200ST-N1 is in compliance with Directive 2014/53/EU. The full text of the EU declaration of conformity is available at the following internet address: CE-DoC-Security-Request@resideo.com

Sécurité Communications SAS is registered with CITEO, Client reference 506931



CITEO





resideo

www.resideo.com

Security Communications SAS
1198 Avenue Maurice Donat
06250 Mougins, France

© 2021 Resideo Technologies, Inc. All rights reserved. The Honeywell Home trademark is used under license from Honeywell International, Inc.

This product is manufactured by Resideo Technologies, Inc. and its affiliate

1. Einleitung

Vielen Dank, dass Sie sich für den Resideo R200ST-N1 vernetzbaren Rauchmelder entschieden haben. Dieses Produkt ist für die Installation in Innenräumen von Wohngebäuden, einschließlich Ferienhäusern und ortsfester Wohnwagen, geeignet. Dieses Handbuch enthält wichtige Sicherheitsinformationen über die Installation und den Betrieb des Melders. Bitte lesen Sie das Handbuch sorgfältig durch und bewahren Sie es zum späteren Nachschlagen an einem sicheren Ort auf.

2. Wo wird das Gerät installiert werden? (Siehe Seite 2)

Hinweise dazu finden Sie auf der Seite 2. Bitte stellen Sie sicher, dass Sie auch die länderspezifischen Vorschriften und Richtlinien beachten, wie z. B. die britische BS5839-6 oder die deutsche DIN14676. Im Zweifelsfall informieren Sie sich bitte, z. B. bei Ihrer örtlichen Feuerwehr.

3. Wo das Gerät nicht installiert werden darf

- In einer Umgebung mit Zugluftgefahr (z. B. in der Nähe von Klimaanlage, Ventilatoren, Lüftungsauslässen)
- In Bereichen, in denen Aerosole oder Dämpfe austreten, z. B. in Küchen - verwenden Sie stattdessen R200H-N1 (Alarm mit Wärmesensor)

HINWEIS: Um eine Verunreinigung des Sensors zu vermeiden, sollte der Rauchmelder für die Dauer von Bauarbeiten, bei denen Staub oder Schmutz anfällt, aus der Halterung entfernt werden. Wenn dies nicht möglich ist, müssen die Lüftungsöffnungen des Melders vollständig mit einer auffälligen Plastiktüte oder einem Klebeband in Warnfarben abgedeckt werden. Klebebänder in Warnfarben sollten verwendet werden, um das Risiko der Lüftungsöffnungen zu verringern, nach Abschluss der Arbeiten abgedeckt zu bleiben. Wenn die Sensoren abgedeckt sind, kann der Melder weder Feuer noch Rauch erkennen. Entfernen Sie daher die Abdeckung nach Beendigung der Arbeiten jeden Tag und bringen Sie sie gegebenenfalls am nächsten Tag wieder an.

4. Installation (Hinweise dazu finden Sie auf den Seiten 3 und 4)

ACHTUNG: Der Alarmmelder enthält eine dauerhaft versiegelte und nicht austauschbare Batterie. Es befinden sich keine zu wartenden Teile im Inneren des Gerätes. Jeder Versuch, den Melder zu öffnen oder zu reparieren, birgt die Gefahr eines elektrischen Schlags oder einer Fehlfunktion.

5. Aktivierung (Siehe Seite 4)

Bevor Sie den Rauchmelder in Betrieb nehmen, ist es wichtig, ihn zu aktivieren und auf seine Funktionsfähigkeit zu prüfen:

- Wenn Sie die manipulationssichere Verriegelung aktivieren müssen, so brechen oder schneiden Sie den kleinen Zylinder ab ①.
- Siehe Seite 5. Montieren Sie den Rauchmelder in seiner Halterung ② und drehen Sie ihn, bis er einrastet ③. Die LED-Anzeige blinkt einmal und er gibt einen Ton ab.
- Die gesamte Oberfläche der Alarmabdeckung ist die Test-/Stummschalttaste. Drücken Sie mindestens 3 Sekunden lang fest darauf ④. Der Alarm gibt 3 kurze Töne ab und das LED blinkt dementsprechend.
- Lassen Sie die Taste los. Der Alarm kann noch ein paar weitere Sekunden piepen, um zu bestätigen, dass er aktiviert wurde.

6. Demontage (Siehe Seite 4, Bild ⑤)

Sobald der Kunststoffstift abgeschnitten und der Melder anschließend auf seine Montageplatte montiert wurde, ist die Alarm-Funktion aktiviert.

Um den Alarmmelder zu demontieren, nehmen Sie einen Schraubendreher und drücken Sie ihn in das Befestigungsloch ⑤. Drehen Sie dann den Alarmmelder-gegen den Uhrzeigersinn, um den Melder von der Montageplatte zu entfernen.

7. Verhalten im Fall eines Brandes

Wenn der Alarm ertönt, ohne dass Sie den Testknopf gedrückt haben, kann dies eine Warnung vor einer gefährlichen Situation sein. Gegebenenfalls müssen Sie sofort reagieren. **Wenn Sie Zweifel an der Ursache eines Alarms haben, sollte davon ausgegangen werden, dass der Alarm auf ein tatsächliches Feuer zurückzuführen ist. Die Wohnung sollte umgehend evakuiert werden.**

Machen Sie alle Mitbewohner mit den optischen und akustischen Signalen des Rauchmelders vertraut und erklären Sie, was jedes einzelne Signal bedeutet. Erstellen Sie Fluchtpläne für die Familie und besprechen Sie diese mit allen Haushaltsmitgliedern. Üben Sie auch regelmäßig den Ernstfall. Legen Sie die Notausgänge jedes Zimmers und einen Fluchtweg ins Freie von jedem (Not)Ausgang aus fest. Bringen Sie allen Haushaltsmitgliedern bei, wie sie die Tür anfassen und/oder einen alternativen Ausgang benutzen, wenn die Tür heiß ist. Bringen Sie den Haushaltsmitgliedern bei, auf dem Boden zu kriechen, um unter Rauch und gefährlichen Gasen hindurchzukriechen. Richten Sie einen sicheren Sammelplatz außerhalb des Gebäudes ein.

8. Empfohlene Maßnahmen, wenn der Alarm ausgelöst wird

Schlagen Sie Alarm, indem Sie schreien: „Feuer! Feuer! Feuer!“ oder durch das Aneinanderschlagen von Metallgegenständen. Verlassen Sie das Haus sofort über den nächstgelegenen Notausgang. Bleiben Sie nicht stehen, um das Feuer zu beobachten oder um Wertsachen oder Haustiere einzusammeln. Nutzen Sie Ihren festgelegten Fluchtweg, um alle Personen ins Freie zu bringen und sich an der vereinbarten Sammelstelle zu treffen. Schließen Sie auf dem Weg alle offenen Türen. Öffnen Sie nur die Türen, durch die Sie gehen müssen. Prüfen Sie Türen und Griffe vor dem Öffnen mit dem Handrücken. Sollten sie sich warm anfühlen, so öffnen Sie die Tür nicht. Wenn es stark raucht, kriechen Sie auf dem Boden entlang, da dort die Luft und die Sicht besser sind. Sobald Sie alle Personen aus dem Gebäude evakuiert haben, rufen Sie von dem nächstgelegenen Telefon aus die Feuerwehr an. Nennen Sie der Leitstelle Ihren Namen und Ihre Adresse. Gehen Sie auf keinen Fall zurück in das Gebäude. Sollten sich noch Personen im Gebäude befinden, so informieren Sie hierüber die eintreffende Feuerwehr. Die Feuerwehr kann vermisste Personen schneller und sicherer finden als Sie. Warten Sie auf die Feuerwehr an einem sicheren Ort. Wenn die Feuerwehr eintrifft, versuchen Sie, ihr so viele Informationen wie möglich über den Brand und das Gebäude zu geben.

Hinweis: Diese Richtlinien werden Ihnen im Falle eines Brandes helfen. Um jedoch die Wahrscheinlichkeit zu verringern, dass ein Feuer ausbricht, sollten Sie die Brandschutzregeln einhalten und gefährliche Situationen vermeiden.

9. Optische und akustische Signale

Betriebsart	Optisches Signal (Blinken)	Akustische Signal (Ton)	Beschreibung
Normal	1 x pro 48 Sekunden	Keine	Das Gerät funktioniert ordnungsgemäß
Test	1 x pro Sekunde (4 x)	1 x pro Sekunde (3 x) / Pause von 1,5 Sekunden	Das Gerät testet, indem die Test-/Stummschalttaste 3 Sekunden lang gedrückt wurde.
Rauchmelder	1 x pro Sekunde (4 x)	1 x pro Sekunde (3 x) / Pause von 1,5 Sekunden	Gerät erkennt Rauch
Stummschaltung des Alarms	1 x pro 8 Sekunden	Keine	Wenn das Alarmsignal für ca. 10 Minuten stummgeschaltet ist.
Warnung bei schwacher Batterie	2 x pro 48 Sekunden	1 x pro 48 Sekunden	Batterie ist nahezu leer, ersetzen Sie den Rauchmelder durch einen neuen.
Optische Warnung bei niedriger Batterieladung/Sensorfehler (Stummschaltung)	1 x pro 48 Sekunden	Keine	Wenn die Warnung bei niedrigem Batteriestand/Sensorfehler stummgeschaltet ist was ca. 8-10 Stunden lang anhält
Warnung bei Sensorfehler	2 x pro 48 Sekunden	Keine	Sensor funktioniert nicht richtig, siehe 11. Wartung
Drahtloser Alarm	Keine	1 x pro Sekunde (3 x) / Pause von 1,5 Sekunden	Das Gerät hat einen Fernalarm von einem anderen Gerät erhalten.
Warnung vor dem Ende der Lebensdauer	3 x pro 48 Sekunden	3 x pro 48 Sekunden	Das Gerät hat sein Lebensende erreicht, ersetzen Sie den Rauchmelder durch einen neuen.
Drahtlose Zusammenschaltung	Kontinuierlich ein	Keine	Das Gerät sendet oder sucht nach einem Funksignal
ALARMTON STUMMSCHALTEN			
Alarm/Niedrige Batterie/Sensorfehler Stummschalten	ERST NACHDEM DIE EMPFOHLENE MASSNAHMEN ERGRIFFEN WURDEN		Drücken Sie 3 Sekunden lang die Test-/Stummschaltungstaste der Abdeckung

Wenn der Alarm nicht funktioniert oder Sie eine "Störungsmeldung" erhalten, so kontaktieren Sie den Hersteller.

10. Drahtlose Funktionen (Siehe Seite 5)

Zusammenschalten Ihrer Alarme

Platzieren Sie die zusammenzuschaltenden Alarme so nah wie möglich beieinander. Keinesfalls weiter als 5 Meter voneinander entfernt.

- Wählen Sie einen zusammenzuschaltenden Alarmmelder als Master aus. Drücken Sie bei diesem dreimal die Test-/Stummschalttaste. Das LED-Licht leuchtet auf.
- Wählen Sie einen anderen zu koppelnden Alarmmelder als Nebengerät aus. Drücken Sie dort dreimal die Test-/Stummschalttaste. Die LED-Anzeige leuchtet auf.
- Warten Sie einige Sekunden, bis das Master-Gerät einen Signalton abgibt und das Slave-Gerät seine LED ausschaltet, was die erfolgreiche Netzwerkkopplung anzeigt.
- Wiederholen Sie Schritt c), für die Kopplung weiterer, miteinander zu verbindender, Alarmmelder.

HINWEIS: Verwenden Sie auch in Zukunft immer denselben Hauptalarmmelder für das Einbinden weiterer, zu koppelnder Resideo Rauch-, Feuer- oder Kohlenmonoxid (CO)-Melder. Notieren Sie sich, welcher der vernetzten Melder in Ihrer Wohnung der Master (Hauptalarm) ist. Beachten Sie, dass die Kopplung nur aktiviert werden kann, wenn die Montageplatte installiert ist.

Nachdem der Hauptalarm mit allen zusammenzuschaltenden Meldern gekoppelt ist, verlässt der Hauptmelder den Verbindungsmodus automatisch nach 40 Sekunden. Dieser 40-Sekunden-Zeitraum wird nach jeder neuen erfolgreichen Kopplung um weitere 40 Sekunden verlängert. Nachdem alle zu koppelnden Alarme verbunden sind, kann am Master-Gerät der Verbindungsmodus auch manuell durch dreimaliges Drücken der Test-/Stummschaltungstaste vorzeitig verlassen werden.

Testen Sie Ihre Zusammenschaltung

Halten Sie die Taste Test/Stummschaltung gedrückt. Der erste zusammengeschaltete Alarm piept kontinuierlich und das LED blinkt im gleichen Rhythmus. Die anderen gekoppelten Alarme im Netz empfangen das Signal nach einigen Sekunden, und sie beginnen kontinuierlich zu piepsen, ohne dass das LED blinkt

Zusammenschaltung löschen

- Nehmen Sie das Produkt von der Rückwand ab. Nach einigen Sekunden hören Sie einen Piepton.

- b) Drücken Sie 3x die Test-/Stummschaltungstaste und drücken Sie erneut, wenn die LED-Leuchte aufleuchtet.
- c) Wenn die LED-Leuchte mit einem Piepton erlischt, wurde die Verbindung erfolgreich gelöscht.

So schalten Sie zusammengeschaltete Alarme stumm

Wenn ein zusammengeschalteter Alarm aktiviert wurde, suchen Sie den auslösenden zusammengeschalteten Alarmmelder, der sowohl das Tonsignal als auch die rote LED-Meldung ausgibt. Schalten Sie diesen auslösenden Alarm stumm, indem Sie seine Test-/Stummschalttaste drücken. Innerhalb von 40 Sekunden werden die übrigen gekoppelten Melder wieder in den Standby-Modus versetzt. **Hinweis:** Wenn Sie die Test-/Stummschalttaste an einem der zusammengeschalteten Alarme drücken, der nicht der Ursprungsalarm ist, wird dieser Melder NICHT stummgeschaltet und auch die übrigen gekoppelten Melder geben weiterhin Warntöne ab, bis der Hauptalarm gestoppt wird.

11. Instandhaltung

Dieser Rauchmelder ist mit einem Selbsttestmechanismus ausgestattet. Zusätzlich empfehlen wir, den Rauchmelder mindestens einmal pro Monat manuell zu testen, indem Sie den Test/ Stummschaltung-Taste drücken. Wenn der Rauchmelder korrekt funktioniert, ertönt ein lauter Piepton. Aufgrund der Lautstärke des Alarms sollten Sie beim Testen immer eine Armlänge vom Gerät entfernt stehen. Wenn der Rauchmelder das akustische Signal nicht erzeugt, muss er sofort ausgetauscht werden. Reinigen Sie den Rauchmelder mindestens einmal im Monat, um Schmutz, Staub oder Ablagerungen zu entfernen. Verwenden Sie einen Staubsauger mit einer weichen Bürste und saugen Sie alle Seiten des Melders ab. Nehmen Sie die obere Abdeckung nicht ab, um sie von innen zu reinigen. Der Rauchmelder enthält in seinem Inneren keine zu wartenden Teile. Versuchen Sie nicht, ihn zu öffnen oder zu reparieren. Wenn der Melder beschädigt ist, muss er ersetzt werden.

12. Warnhinweise

Dieser Rauchmelder ist nur für den Gebrauch in Innenräumen bestimmt. Um Verletzungen zu vermeiden, muss dieser Rauchmelder gemäß den Installationsanweisungen sicher an einer Decke/Wand befestigt werden. Streichen oder bedecken Sie den Rauchmelder nicht. Dieser Rauchmelder darf nicht übermäßiger Hitze wie Sonnenschein, Feuer usw. ausgesetzt werden. Testen Sie nicht mit Flammen – dies kann den Rauchmelder in Brand setzen und das

Haus beschädigen. Testen Sie nicht mit Rauch, da die Ergebnisse irreführend sein können, es sei denn, es wird eine spezielle Ausrüstung verwendet - Wird der Rauchwarnmelder längere Zeit erhöhten Temperaturen oder erhöhter Luftfeuchtigkeit ausgesetzt, so kann dies die Lebensdauer der Batterie verkürzen. Längere Alarmzeiten verkürzen die Batterielebensdauer. Bei der Konstruktion dieses Rauchmelders wurden die neuesten Konstruktions-, Material- und Fertigungstechniken verwendet, um das Risiko einer Verunreinigung durch Staub, Insekten usw. zu minimieren. Es ist jedoch nicht möglich, ein solches Risiko vollständig auszuschließen. Achten Sie daher darauf, dass der Rauchmelder sauber ist und sich kein Staub ansammelt. Etwaige Insekten oder Spinnweben in der Nähe des Rauchmelders sollten umgehend entfernt werden. Unter bestimmten Umständen kann sich auch bei regelmäßiger Reinigung Schmutz im Sensor ansammeln und den Alarm auslösen. In diesem Fall muss der Rauchmelder ausgetauscht werden.

13. Technische Daten

Erkennungsmethode	: Optischer Sensor
Stromzufuhr	: Versiegelte Batterie 3 V DC (mitgeliefert)
Lebensdauer der Batterie	: 10 Jahre
Lautstärke des Alarms	: ≥ 85 dB (A) bei 3 Metern
Alarmempfindlichkeit	: 0,12 - 0,19 dB/m
Wärmeempfindlichkeit	: 54 - 70°C
Betriebstemperatur	: 0°C - 40°C
Betriebsfeuchtigkeit	: 93%
Datum der Auswechslung	: Siehe Produktetikett (Format „MM JJJJ“)
Individuelle Alarmanzeige	: Ja
Stummschaltfunktion für Alarme	: Ja Stummschaltzeit: 10 Minuten
Warnung bei niedrigem Batteriestand	: Ja
Stummschaltung bei schwacher Batterie	: Ja Stummschaltzeit: 10 Stunden
Einbau in Freizeitwohlfahrzeuge	: Ja
Einbauort	: Decke oder Wand
Zusammenschaltbar	: Ja
Zusammenschaltung	: Maximum 12 Alarmmelder
Funkfrequenz	: 868 MHz

TX Leistung	: 8 dBm
Konform mit	: EN 14604:2005 + AC:2008
Nettogewicht des Produkts	: 155 g
Produktabmessungen	: ø 104 x 55.4 mm

14. Service und Kontakt

Bei Fragen zur Installation, Verwendung oder Bedienung dieses Produkts besuchen Sie bitte www.resideo.com. Beachten Sie: Obwohl alle Anstrengungen unternommen wurden, um die Richtigkeit dieser Veröffentlichung zu gewährleisten, kann keine Verantwortung für Fehler oder Auslassungen übernommen werden. Da Vorschriften und Gesetze einem permanenten Wandel unterliegen, sollte man sich unbedingt über die aktuellsten Vorschriften, Normen und Richtlinien informieren. Diese Veröffentlichung ist nicht als Grundlage für einen Vertrag gedacht.

15. Entsorgung und Konformität mit Richtlinien



Dieses Produkt entspricht der WEEE-Richtlinie (Waste Electrical and Electronic Equipment) 2002/96/EC. Wenn das Gerät das Ende seiner Lebensdauer erreicht hat, entsorgen Sie es in Übereinstimmung mit den örtlichen Vorschriften. Es ist als Elektronikschrott eingestuft und enthält eine Batterie und sollte daher getrennt vom Hausmüll entsorgt werden.



Dieser Rauchmelder ist von CNPP CERT nach der europäischen Norm EN 14604 mit der Kennnummer 1116 zertifiziert. Er entspricht der Richtlinie über die allgemeine Produktsicherheit (GPSD), der Richtlinie über die elektromagnetische Verträglichkeit (EMC), der Bauproduktenverordnung (CPR) und der Richtlinie zur Beschränkung gefährlicher Stoffe (RoHS) sowie der Richtlinie über Funkanlagen (RED).

16. Haftungsausschluss

Dieser Rauchmelder wurde entwickelt, um Sie vor einem potenziell gefährlichen Feuer zu warnen. Er ist nicht dazu gedacht, ein Feuerproblem zu beheben oder einen bestimmten Brandherd zu lokalisieren. Resideo übernimmt keine Kosten für Branduntersuchungen oder Serviceeinsätze, die als Reaktion auf einen Alarm durchgeführt oder veranlasst wurden.

DE - RESIDEO'S 10 JAHRE GARANTIE

R100C-1, R200C-1, R200C-2, R200C-3, R200C-N1, R200C-N2, R200CN3, R200H-N1, R200H-N2, R200S-1, R200S-2, R200S-3, R200S-N1, R200S-N2, R200S-N3, R200ST-N1, R200ST-N2, R200C2-A, R200C2-A-UK, R200C2-B, R200C2-E.

Begünstigter dieser Garantie

Diese beschränkte Garantie wird dem direkten Kunden ("Käufer") von dem Mitglied der Resideo Technologies, Inc. Unternehmensgruppe ("Resideo"), das dieses Produkt verkauft, gewährt. Resideo gibt diese Garantie nicht an den Verbraucher oder Endverbraucher des Produkts weiter. Resideo erwartet, dass der Käufer seinen Kunden eine Garantie gewährt, die derjenigen entspricht, die Resideo dem Käufer hin nach gewährt. Dies berührt nicht die gesetzlichen Verpflichtungen, die Resideo gegenüber Verbrauchern als Hersteller der Produkte hat. Resideo behält sich das Recht vor, nach eigenem Ermessen diese Garantiebedingungen und die Produkte, für die diese Garantiebedingungen gelten, zu ändern. Jegliche Änderungen dieser Garantiebedingungen gelten nur für Produkte, die nach dem Datum der Änderung verkauft werden.

Resideo's Garantie

Resideo garantiert, dass die Produkte frei von Material- und Verarbeitungsfehlern sind und den geltenden Spezifikationen entsprechen, und zwar für einen Zeitraum von 120 Monaten ab dem auf dem Produkt angegebenen Herstellungsdatum. Sollte ein Produkt während des Garantiezeitraums aus einem Grund defekt werden, der nachstehend nicht ausgeschlossen ist, wird Resideo nach eigenem Ermessen entweder das Produkt kostenlos reparieren oder durch ein neues oder überarbeitetes Produkt ersetzen oder dem Käufer den für das Produkt bezahlten Preis gutschreiben. Resideo ist nicht verantwortlich für die Kosten des Käufers für die Deinstallation und Neustallation des Produktes, Reisekosten oder andere Kosten.

Garantieausschluss

Diese Garantie ist eine erweiterte Herstellergarantie und tritt, soweit gesetzlich zulässig, an die Stelle aller anderen ausdrücklichen oder stillschweigenden Garantien und Bedingungen, einschließlich derjenigen für zufriedenstellende Qualität oder Eignung für einen bestimmten Zweck. Resideo übernimmt keine Verpflichtung im Rahmen dieser Garantie oder anderweitig, wenn: i) Das Produkt nicht in Übereinstimmung mit den Installationsanweisungen von Resideo und den anwendbaren Installationsstandards installiert wurde, nicht für einen Zweck verwendet wurde, für den es entwickelt wurde oder nicht in Übereinstimmung mit den Benutzeranweisungen von Resideo oder nicht in Übereinstimmung mit den Pflege- und Wartungsanweisungen von Resideo gewartet wurde oder verändert wurde (einschließlich der Veränderung einer Seriennummer), von anderen Personen gewartet oder repariert wurde als dem autorisierten Service-Reparaturzentrum von Resideo, ii) der Schaden durch äußere Einflüsse wie Blitzschlag, Überspannung, Feuer, Überschwemmung, Naturgewalten oder Wasserschäden verursacht wurde, oder durch Missbrauch oder Vandalismus entstanden ist; oder iii) ein Defekt nicht auf Material- oder Verarbeitungsfehler zurückzuführen ist. iv) Diese Garantie gilt nicht für den im R200C2-A, R200C2-A-UK, R200C2-B, R200C2-E verwendeten, austauschbaren Akku.

Diese Garantie deckt nicht die Kosten für den Ersatz von Verbrauchsmaterialien (wie z. B. Batterien), Wartungsprüfungen und -einstellungen, wie z. B. die Kalibrierung des Produkts, die gemäß den Gebrauchs- und Wartungsanweisungen des Produkts erforderlich sein können.

Rücksendungen und Reparaturen

Vor der Rückgabe eines Produkts, das während der geltenden Garantiezeit aus einem Grund, der nicht durch diese Garantiebedingungen ausgeschlossen ist, defekt geworden ist, muss der Käufer den Resideo Kundendienst kontaktieren, um eine RMA-Nummer (Return Merchandise Authorization) zu erhalten. Um die RMA-Nummer zu erhalten, muss der Käufer Folgendes angeben: i) Modell- und Seriennummer des Produkts, ii) Kaufnachweis, iii) Beschreibung des Defekts. Der Käufer ist verpflichtet, das defekte Produkt auf eigene Kosten zusammen mit der RMA-Nummer und dem Kaufnachweis gemäß den Anweisungen des Resideo-Kundendienstmitarbeiters an Resideo zu senden, wobei das Produkt so verpackt sein muss, dass es nicht beschädigt wird. Resideo wird das zurückgegebene Produkt testen, um zu überprüfen, ob es defekt ist. Auf Verlangen von Resideo hat der Käufer weitere Informationen zur Verfügung zu stellen, die Resideo benötigt, um die Ursache des Defekts zu verifizieren, einschließlich des Datums und des Ortes der Installation, der Anwendung des Produkts, der Art des Betriebs, der Wartungsaufzeichnungen und der Fehlerart. Stellt Resideo fest, dass das Produkt defekt ist, entscheidet Resideo, ob das Produkt repariert oder ersetzt wird oder ob der Kaufpreis des Produkts dem Konto des Käufers gutgeschrieben wird. Entschieden sich Resideo für den Austausch des Produkts, wird Resideo das Ersatzprodukt auf Kosten von Resideo an den Käufer senden. Sofern nicht anders schriftlich vereinbart, vernichtet Resideo jedes Produkt, das sich als fehlerhaft erweist. Wenn Resideo das Produkt nicht für mangelhaft hält, behält sich Resideo das Recht vor, dem Käufer die angemessenen Kosten für die Untersuchung des angeblichen Mangels in Rechnung zu stellen. Wenn der Käufer die Kosten für die Rücksendung des Produkts im Voraus an Resideo zahlt, wird Resideo das nicht mangelhafte Produkt an den Käufer zurücksenden, andernfalls wird Resideo das Produkt vernichten.

Reparaturen außerhalb der Garantiezeit

Auf Anfrage des Käufers wird Resideo dem Käufer einen Kostenvorschlag für die Reparatur eines Produkts außerhalb der geltenden Gewährleistungsfrist unterbreiten, wenn Resideo das Produkt als reparierbar erachtet. Wenn der Käufer den Kostenvorschlag annimmt und das Produkt an Resideo sendet (unter Beachtung der gleichen Vorgehensweise wie bei Rücksendungen innerhalb der Garantiezeit), wird Resideo das Produkt gemäß dem Kostenvorschlag reparieren und das reparierte Produkt an den Käufer zurücksenden. Für das reparierte Produkt gilt eine Garantie von 90 Tagen ab dem Datum der Reparatur.

Sonstiges

Sollte ein Teil dieser Garantiebedingungen durch geltendes Recht untersagt sein, so ist der betreffende Teil nichtig, der Rest der Garantiebedingungen bleibt jedoch in vollem Umfang in Kraft.

EG Konformitätserklärung 1116-CPR-162-1

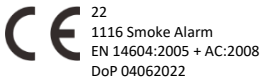

EG-KONFORMITÄTSERKLÄRUNG

Hiermit erklärt Sécurité Communications SAS, dass die Funkanlage des Typs R200ST-N1 mit der Richtlinie 2014/53/EU konform ist. Der vollständige Text der EU-Konformitätserklärung ist unter der folgenden Internetadresse verfügbar: CE-DoC-Security-Request@resideo.com

Sécurité Communications SAS ist bei CITEO registriert, Kundennummer 506931



CITEO





resideo

www.resideo.com

Security Communications SAS
1198 Avenue Maurice Donat
06250 Mougins, France

© 2021 Resideo Technologies, Inc. Alle Rechte vorbehalten.
Die Marke Honeywell Home wird unter Lizenz von Honeywell International, Inc. verwendet. Dieses Produkt wird von Resideo Technologies, Inc. und seiner Tochtergesellschaft hergestellt.

1. Inleiding

Bedankt voor het aankopen van de Resideo R200ST-N1 gekoppelde rookmelder. Dit product is geschikt voor installatie binnenshuis in woonhuizen, inclusief statische vakantiehuizen en caravans. Deze handleiding bevat belangrijke veiligheidsinformatie over de installatie en bediening van de melder. Lees de handleiding aandachtig door en bewaar deze op een veilige plaats voor toekomstige raadpleging.

2. Waar het apparaat installeren? (zie pagina 2)

Raadpleeg pagina 2 voor advies. Zorg ervoor dat u ook de land specifieke voorschriften en richtlijnen volgt, zoals: de Britse B55839-6 of de Duitse DIN14676. Vraag bij twijfel na door, bijvoorbeeld, uw plaatselijke brandweer te contacteren.

3. Waar het apparaat niet installeren

- In een omgeving met een tochrisico (bijv. in de buurt van een airconditioning, ventilatoren, ventilatieopeningen).
- In gebieden waar stoom of dampen vrijkomen (bijv. keukens: gebruik hier de R200H-N1 melder met hitesensor).

OPMERKING: Om vervuiling van de sensor te voorkomen, moet de rookmelder van de montage worden verwijderd tijdens bouwwerkzaamheden waarbij stof of vuil is betrokken. Als dit niet mogelijk is, moeten de melderopeningen volledig worden afgedekt met een felgekleurde plastic zak of tape om het risico te verkleinen dat ze afgedekt blijven na het voltooiën de werkzaamheden. Als de melder afgedekt is, zal deze geen brand of rook detecteren, dus verwijder de afdekking elke dag als het werk klaar is en plaats het de volgende dag opnieuw indien nodig.

4. Installatie (Raadpleeg pagina's 3 4 voor advies)

WAARSCHUWING: De melder bevat een permanent verzegelde, niet-vervangbare batterij en bevat geen onderdelen die onderhouden kunnen worden. Elke poging om het te openen of te repareren, brengt een risico op elektrische schokken of storingen met zich mee.

5. Activering (zie pagina 4)

Voordat de rookmelder in gebruik wordt genomen, is het belangrijk deze te activeren en te testen op een correcte werking:

- Als u de sabotagebestendige vergrendelingsfunctie moet inschakelen, breek of snijd de kleine cilinder ① af.
- Installeer de melder in de montagebeugel ② en draai totdat deze vastklikt ③. De LED-indicatoren knipperen één keer en produceert een pieptoon.
- Het volledige oppervlak van de melder afdekking is de test/stil-knop. Druk deze minimaal 3 seconden stevig in ④. De melder laat 3 korte pieptonen horen met een LED-flits in hetzelfde tempo.
- Laat de knop los. De melder kan nog een paar seconden piepen om te bevestigen dat het geactiveerd is.

6. Verwijdering (Raadpleeg pagina 4, afbeelding ⑤)

Nadat de plastic pin is doorgesneden en de montageplaat vervolgens is gemonteerd, wordt de functie ingeschakeld. Om de melder te demonteren, neemt u een schroevendraaier en duwt u deze in het montage gat ⑤. Draai vervolgens de melder linksom om de melder van de montageplaat te verwijderen.

7. Doe aan brandveiligheid

Als het alarm weerklinkt en u heeft niet op de testknop gedrukt, kan dit een waarschuwing zijn voor een gevaarlijke situatie en is uw onmiddellijke actie noodzakelijk. **Als u twijfelt over de oorzaak van een alarm, moet u ervan uitgaan dat het alarm het gevolg is van een daadwerkelijke brand en moet de woning worden ontruimd.** Stel iedereen bloot aan het geluid van een rook alarm en leg uit wat het geluid betekent. Ontwikkel ontsnappingsplannen voor het gezin, bespreek ze met alle gezinsleden en oefen deze regelmatig. Bepaal de uitgangen van elke kamer en een vluchtroute naar buiten vanaf elke uitgang. Leer alle gezinsleden om de deur aan te raken en een alternatieve uitgang te gebruiken als de deur heet is. Leer gezinsleden om over de vloer te kruipen om onder de rook en gevaarlijke gassen te blijven. Zorg voor een veilige ontmoetingsplek buiten het gebouw.

8. Aanbevolen acties wanneer het alarm is geactiveerd

Sla alarm door te roepen: "Brand! Brand! Brand!", of door metalen voorwerpen tegen elkaar te slaan. Evacueer onmiddellijk via de dichtstbijzijnde nooduitgang. Stop niet om de brand te onderzoeken of om waardevolle spullen of huisdieren op te halen. Gebruik uw ontsnappingsroute om iedereen buiten te krijgen en verzamel op een afgesproken punt. Sluit onderweg alle open deuren en open alleen de deuren waar u doorheen moet. Controleer deuren en handgrepen met de rug van uw hand. Als ze warm aanvoelen, open de deur dan niet. Als er veel rook is, kruip dan over de vloer omdat de lucht en het zicht dan beter zijn. Zodra u iedereen uit het gebouw hebt gekregen, belt u de brandweer vanaf een willekeurige telefoon. Geef de telefoniste uw naam en adres. Ga voor niets terug het gebouw in. Als er nog iemand binnen is, vertel het dan aan de brandweer als ze aankomen - zij zullen de persoon sneller en veiliger kunnen vinden dan u. Zoek een veilige plek om op de brandweer te wachten. Probeer bij aankomst zoveel mogelijk informatie te geven over de brand en het gebouw.

Opmerking: Deze richtlijnen zullen u helpen bij brand, om echter de kans op het ontstaan van branden te verkleinen, moet u de brandveiligheidsregels in acht nemen en gevaarlijke situaties voorkomen.

9. Visuele & akoestische signalen

Bedrijfsmodus	Visueel signaal (flits)	Akoestisch signaal (piep)	Omschrijving
Normaal	1x per 48 seconden	Geen	Het apparaat werkt naar behoren
Test	1x per seconde (4x)	1x per seconde (3x) / pauze van 1,5 seconde	Het apparaat is aan het testen door de test-/stilte knop 3 seconden ingedrukt te houden
Alarm voor rook	1x per seconde (4x)	1x per seconde (3x) / pauze van 1,5 seconde	Het apparaat detecteert rook
Alarmstilte	1x per 8 seconden	Geen	Als het alarmsignaal gedempt is, duurt dit ongeveer 10 minuten
Waarschuwing batterij bijna leeg	2x per 48 seconden	1x per 48 seconden	Batterij is bijna leeg, vervang de rookmelder voor een nieuwe.
Waarschuwing batterij bijna leeg/Sensorfout stilte	1x per 48 seconden	Geen	Als de waarschuwing batterij bijna leeg/Sensorfout gedempt is, duurt dit ongeveer 8-10 uur
Sensorfout waarschuwing	2x per 48 seconden	Geen	De sensor werkt niet goed. Zie 11. Onderhoud
Draadloos alarm	Geen	1x per seconde (3x) / pauze van 1,5 seconde	Het apparaat heeft een extern alarm ontvangen van een ander apparaat.
Waarschuwing einde levensduur	3x per 48 seconden	3x per 48 seconden	Het apparaat is einde levensduur, vervang de rookmelder voor een nieuwe.
Draadloze interconnectie	Continu aan	Geen	Het apparaat verzendt of zoekt naar een draadloos signaal
HOE HET ALARMGELUID DEMPEN			
Alarm / Batterij bijna leeg / Sensorfout stilte	ALLEEN NADAT DE AANBEVOLEN MAATREGELEN WERDEN GENOMEN		Druk gedurende 3 seconden op test/stilte knop afdekking

Als de melder niet werkt of u heeft een "fout waarschuwing" dan moet het advies van de fabrikant worden ingewonnen.

10. Draadloze functies (zie pagina 5)

Koppel uw melders aan elkaar

- Plaats de onderling verbonden melders alstublieft zo dicht mogelijk bij elkaar, niet verder dan 5 meter uit elkaar.
- Kies één gekoppelde melder als Master. Druk 3 keer op de test/stilte-knop. Het LED-lampje gaat branden.
- Kies een andere gekoppelde melder als Slave. Druk 3 keer op de test/stilte-knop. Het LED-lampje gaat branden.
- Wacht een paar seconden totdat het Master-apparaat piept en het Slave-apparaat de LED uitschakelt, wat aangeeft dat de netwerkkoppeling is geslaagd.
- Herhaal stap c) om meer melders onderling met elkaar te verbinden.

LET OP: gebruik steeds dezelfde Master melder voor het aansluiten van extra Resideo onderling verbonden rook-, hitte- of koolmonoxidemelders, nu en in de toekomst. Noteer welke gekoppelde melder in uw huis de Master is. En, u kunt het koppelen pas inschakelen als de montageplaat geïnstalleerd is.

Nadat de Master melder in de verbindingsmodus ging om te koppelen, zal het automatisch de verbindingsmodus na 40 seconden verlaten, en deze periode van 40 seconden zal na elke succesvolle koppeling met nog eens 40 seconden worden verlengd. Nadat alle onderling verbonden melders gekoppeld werden, kan de master ook handmatig worden afgesloten door drie keer op de test/stilte knop te drukken als de master de koppelingsmodus nog niet heeft verlaten.

Test uw onderlinge verbinding

Houd de test/stilte knop ingedrukt. De eerste onderling verbonden melder piept continu en de LED knippert in hetzelfde tempo. Andere onderling verbonden melders in het netwerk zullen het signaal na enkele seconden ontvangen en zullen continu piepen zonder dat de LED knippert.

De verbinding resetten

- Haal het product uit de achterplaat en binnen enkele seconden u hoort een pieptoon.
- Druk 3x op de test/stilte knop en druk nogmaals wanneer het LED-lampje gaat branden.
- Terwijl het LED-lampje met een pieptoon uitschakelt, is de verbinding met succes gereset.

Hoe onderling verbonden melders uit te zetten

Wanneer een onderling verbonden melder geactiveerd is, zoekt u de oorspronkelijke onderling verbonden melder, dit is deze die zowel het audiosignaal als het rode LED-bericht uitzendt. Demp deze onderling verbonden melder door op de test/stilte knop te drukken, en binnen 40 seconden gaan de resterende onderling verbonden melders terug in stand-by.

Opmerking: als u op de test/stilte knop drukt op een van de onderling verbonden melders, anders dan de melder die het alarm heeft veroorzaakt, wordt deze NIET uitgeschakeld, de overige onderling verbonden melders blijven geluid produceren totdat de primaire melder wordt gestopt.

11. Onderhoud

Deze rookmelder is voorzien van een zelftestmechanisme. Daarnaast raden we aan om de rookmelder minimaal één keer per maand handmatig te testen door op de test/stilte knop te drukken. Als de rookmelder naar behoren werkt, zal deze een luide pieptoon produceren. Zorg er vanwege de luidheid van het alarm voor dat u tijdens het testen u steeds op armlengte afstand van het apparaat bevindt. Als de rookmelder geen geluidssignaal produceert, moet deze onmiddellijk worden vervangen. Reinig de rookmelder minstens één keer per maand om vuil, stof of gruis te verwijderen. Gebruik een stofzuiger met een zachte borstel en reinig alle kanten van de melder. Verwijder de afdekking niet om deze van binnen schoon te maken. De melder bevat geen onderdelen binnenin die onderhouden kunnen worden - probeer het niet te openen of te repareren. Als de melder tekenen van schade vertoont, moet het worden vervangen.

12. Waarschuwingen

Deze rookmelder is alleen voor gebruik binnenshuis. Om letsel te voorkomen, moet deze rookmelder stevig aan een plafond/muur worden bevestigd in overeenstemming met de installatie instructies. Verf of bedek de rookmelder niet. Deze rookmelder mag niet worden blootgesteld aan overmatige hitte zoals zonlicht, vuur, enz. Test niet met een vlam - dit kan de rookmelder in brand steken en het huis beschadigen. Test niet met rook, aangezien de resultaten misleidend kunnen zijn, tenzij speciale apparatuur wordt gebruikt. Langdurige blootstelling aan lage of hoge temperaturen of hoge luchtvochtigheid kan de levensduur van

de batterij verkorten. Langdurige alarmperiodes verkorten de levensduur van de batterij. De nieuwste ontwerpen, materialen en fabricagetechnieken zijn gebruikt bij de constructie van deze rookmelder om het risico van besmetting door stof, insecten, enz. te minimaliseren. Het is echter onmogelijk om een dergelijk risico volledig uit te sluiten, zorg dus ervoor dat de rookmelder schoon is en stof zich niet ophoopt. Alle insecten of spinnenwebben in de buurt van de rookmelder moeten onmiddellijk worden verwijderd. In bepaalde omstandigheden kan, zelfs bij regelmatige reiniging, vervuiling in de sensor ontstaan, waardoor het alarm afgaat. Als dit gebeurt, moet de rookmelder worden vervangen.

13. Specificaties

Detectiemethode	: Optische sensor
Stroomtoevoer	: Verzegelde batterij 3 V DC (ingebouwd)
Levensduur batterij	: 10 jaar
Alarmvolume	: ≥ 85 dB (A) op 3 meter
Alarmgevoeligheid	: 0,12 - 0,19 dB/m
Warmtegevoeligheid	: 54 - 70°C
Bedrijfstemperatuur	: 0°C - 40°C
Bedrijfsvochtigheid	: < 93%
Datum van vervanging	: Zie productlabel ("mm jjjj" formaat)
Individuele alarmindicator	: Ja
Alarm onderdrukkingsfunctie	: Ja Stilte tijd: 10 minuten
Waarschuwing batterij bijna leeg	: Ja
Batterij bijna leeg stilte functie	: Ja Stilte tijd: 10 uur
Installatie voertuigen vrijetijdsaccommodaties	: Ja
Montage locatie	: Plafond of muur
Onderling koppelbaar	: Ja
Interconnectie	: Maximaal 12 melders
Draadloze frequentie	: 868MHz
TX-voeding	: 8dbm
Voldoet aan	: EN 14604:2005 + AC:2008
Netto gewicht product	: 155 g
Productafmetingen	: \varnothing 104 x 55.4 mm

14. Service en contact

Voor vragen over de installatie, het gebruik of de bediening van dit product kunt u terecht op www.resideo.com. Let op: hoewel er alles aan is gedaan om de nauwkeurigheid van deze publicatie te waarborgen, kan geen verantwoordelijkheid worden aanvaard voor fouten of omissies. Gegevens kunnen veranderen, evenals wetgeving, en u wordt ten eerste aangeraden kopieën van de meest recent uitgegeven voorschriften, normen en richtlijnen te verkrijgen. Deze publicatie is niet bedoeld als basis voor een contract.

15. Verwijdering en naleving van de regelgeving



Dit product voldoet aan de richtlijn 2002/96/EC Afgedankte elektrische en elektronische apparatuur (AEEA). Als het apparaat het einde van zijn levensduur heeft bereikt, moet u het weggooien in overeenstemming met de plaatselijke voorschriften. Het is geclassificeerd als elektronisch afval en bevat een batterij en moet daarom apart van het huisvuil worden weggegooid.



Deze rookmelder is door CNPP gecertificeerd volgens de Europese norm EN 14604, identificatienummer 1116. Het voldoet aan de General Product Safety Directive (GPSD), de Electromagnetic Compatibility Directive (EMC), de Restriction of Hazardous Substances Directive (RoHS) en de Radio Equipment Directive (RED).

16. Disclaimer

Deze rookmelder is ontworpen om u te waarschuwen voor een mogelijk gevaarlijke brand. Het is niet ontworpen om een brandprobleem te verhelpen of om een specifieke brandhaard te lokaliseren. Resideo is niet aansprakelijk voor het betalen van brandonderzoek of serviceoproepen die zijn uitgevoerd of georganiseerd naar aanleiding van een alarm.

17. RESIDEO'S 10 JAAR GARANTIEBELEID

R100C-1, R200C-1, R200C-2, R200C-3, R200C-N1, R200C-N2, R200CN3, R200H-N1, R200H-N2, R200S-1, R200S-2, R200S-3, R200S-N1, R200S-N2, R200S-N3, R200ST-N1, R200ST-N2, R200C2-A, R200C2-A-UK, R200C2-B, R200C2-E.

Begintijde van deze Garantie

Deze beperkte garantie wordt aan de directe klant ("Koper") verstrekt door het lid van de bedrijfsgroep Resideo Technologies, Inc. ("Resideo") dat het product verkoopt. Resideo verstrekt deze garantie niet aan de consument of eindgebruiker van het product. Resideo verwacht dat de Koper aan zijn klanten een garantie geeft die gelijkwaardig is aan de garantie die Resideo hieronder aan de Koper geeft. Dit doet geen afbreuk aan eventuele wettelijke verplichtingen die Resideo als fabrikant van de Producten jegens de consument kan hebben. Resideo behoudt zich het recht voor om, naar eigen goeddunken, deze Garantievoorwaarden en de producten waarop deze Garantievoorwaarden van toepassing zijn, te wijzigen. Eventuele wijzigingen in deze Garantievoorwaarden zijn alleen van toepassing op Producten die verkocht zijn na de datum van de wijziging.

Resideo's Garantie

Resideo garandeert dat de Producten vrij zijn van defecte materialen en gebrekking vakmanschap en voldoen aan de toepasselijke specificaties gedurende een periode van 120 maanden vanaf de productiedatumcode op het Product. Indien een Product defect raakt tijdens de toepasselijke garantieperiode om een reden die hieronder niet wordt uitgesloten, zal Resideo, naar eigen keuze, ofwel het Product kosteloos repareren of vervangen door een nieuw of gerevisieerd product, ofwel de voor het Product bepaalde prijs crediteren op de rekening van de Koper. Resideo is niet verantwoordelijk voor de kosten van de Koper voor het de-installeren en herinstalleren van het Product, reiskosten of andere kosten.

Uitsluitingen van de Garantie

Deze garantie is een uitgebreide fabrieksgarantie en komt, voor zover wettelijk toegestaan, in de plaats van alle andere garanties en voorwaarden, expliciet of impliciet, inclusief die van bevredigende kwaliteit of geschiktheid voor een bepaald doel. Resideo heeft geen verplichting onder deze garantie of anderszins indien: i) Het product niet wordt geïnstalleerd in overeenstemming met de installatie-instructies van Resideo en de toepasselijke installatienormen, niet wordt gebruikt voor een doel waarvoor het is ontworpen en in overeenstemming met de gebruikersinstructies van Resideo of niet wordt onderhouden in overeenstemming met de onderhouds- en verzorgingsinstructies van Resideo of wordt gewijzigd (met inbegrip van de wijziging van een serienummer), onderhouden of gerepareerd door iemand anders dan Resideo/Resideo's geautoriseerde service/reparatiecentrum; ii) De schade is veroorzaakt door gebeurtenissen en buitenaardse zoals blikseminslag, stroompieken, brand, overstromingen, natuurrampen, of de soort of kwaliteit van water, of is veroorzaakt door verkeerd gebruik, of vandalisme; of iii) Een defect is niet veroorzaakt door gebrekkige materialen of vakmanschap. iv) Deze garantie dekt niet de herbruikbare batterij gebruikt in R200C2-A, R200C2-A-UK, R200C2-B, R200C2-E. Deze garantie dekt niet de kosten voor het vervangen van verbruiksartikelen (zoals batterijen), onderhoudscontroles en aanpassingen

zoals de kalibratie van het product, die nodig kunnen zijn volgens de gebruik- en onderhoudsinstructies van het product.

Retourzendingen en reparaties

Alvorens een Product te retourneren dat defect is geraakt tijdens de toepasselijke garantieperiode om een reden die niet is uitgesloten onder deze Garantievoorwaarden, dient de Koper contact op te nemen met de klantenservice van Resideo om een RMA-nummer (Return Merchandise Authorization) te verkrijgen. Om het RMA-nummer te verkrijgen, moet de Koper het volgende verstrekken: i) Modelnummer en serienummer van het Product, ii) Bewijs van aankoop, iii) Omschrijving van het defect. De Koper zendt het defecte Product op eigen kosten naar Resideo, deugdelijk verpakt om schade aan het Product te voorkomen, samen met de RMA en het aankoopbewijs, overeenkomstig de instructies van de vertegenwoordiger van de klantendienst van Resideo. Resideo zal het geretourneerde Product testen om te verifiëren of het defect is. Op verzoek van Resideo zal de Koper alle aanvullende informatie verstrekken die Resideo redelijkerwijs nodig heeft om de oorzaak van het defect te verifiëren, met inbegrip van datum en plaats van installatie, toepassing van het Product, wijze van bediening, onderhoudsgegevens en de wijze van storing. Indien Resideo vaststelt dat het Product defect is, beslist Resideo of het Product wordt gerepareerd of vervangen, dan wel of de aankoopkosten van het Product wordt gecrediteerd op de rekening van de Koper. Indien Resideo besluit om het Product te vervangen, zal Resideo het vervangende Product op kosten van Resideo naar de Koper sturen. Tenzij schriftelijk anders overeengekomen, vernietigt Resideo elk Product waarvan zij vaststelt dat het defect is. Indien Resideo niet vaststelt dat het Product gebrekkig is, behoudt Resideo zich het recht voor om de redelijke kosten van haar onderzoek naar het vermeende gebrek aan de Koper in rekening te brengen. Indien de Koper Resideo vooraf betaalt voor de kosten van het terugsturen van het Product, zal Resideo het niet-defecte Product terugsturen naar de Koper, maar anders zal Resideo het Product vernietigen.

Reparaties buiten garantie

Op verzoek van de Koper zal Resideo aan de Koper een prijsopgave verstrekken voor de kosten van reparatie van een Product buiten de toepasselijke garantieperiode, indien Resideo van mening is dat een dergelijk Product gerepareerd kan worden. Indien de Koper de prijsopgave aanvaardt en het Product naar Resideo stuurt (volgens dezelfde procedure als voor retourzendingen binnen de garantie), zal Resideo het Product repareren overeenkomstig de prijsopgave en het gerepareerde Product aan Koper retourneren. Het gerepareerde Product heeft een garantie van 90 dagen vanaf de datum van reparatie.

Diversen

Indien enig onderdeel van deze Garantievoorwaarden verboden is door toepasselijke wetgeving, zal het betreffende onderdeel nietig zijn, maar de rest van de Garantievoorwaarden zal volledig van kracht blijven.

EG-certificaat van overeenstemming 1116-CPR-162-1

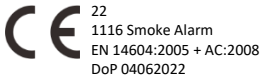

EU CONFORMITEITSVERKLARING

Hierbij verklaart Sécurité Communications SAS dat het type radioapparatuur R200ST-N1 in overeenstemming is met Richtlijn 2014/53/EU. De volledige tekst van de EU-conformiteitsverklaring is beschikbaar op het volgende internetadres:
CE-DoC-Security-Request@resideo.com

Securité Communications SAS is geregistreerd bij CITEO, klantreferentie 506931





resideo

www.resideo.com

Security Communications SAS
1198 Avenue Maurice Donat
06250 Mougins, Frankrijk

© 2021 Resideo Technologies, Inc. Alle rechten voorbehouden.
Het handelsmerk Honeywell Home wordt gebruikt onder licentie van Honeywell International, Inc. Dit product is vervaardigd door Resideo Technologies, Inc. en zijn dochteronderneming

1. Introduction

Merci d'avoir acheté le détecteur de fumée interconnecté Résideo R200ST-N1. Ce produit convient pour une installation intérieure, aussi bien dans les maisons que dans les caravanes. Ce manuel contient des informations de sécurité importantes concernant l'installation et le fonctionnement de l'alarme. Veuillez lire attentivement ce manuel et le conserver pour le consulter ultérieurement.

2. Où installer l'appareil? (voir page 2)

Reportez-vous à la page 2 pour les conseils. Veuillez vous assurer que vous suivez également les réglementations et directives spécifiques à chaque pays, telles que : Anglais BS5839-6 ou Allemand DIN14676. En cas de doute, veuillez contacter les pompiers.

3. Où ne pas installer l'appareil

- Dans un environnement présentant un risque de courant d'air (par exemple, à proximité d'une climatisation, de ventilateurs, de bouches d'aération).
- Dans les zones où de la vapeur ou des fumées sont émises, par exemple dans les cuisines, utilisez plutôt le R200H-N1 (alarme avec capteur de chaleur).

REMARQUE: Pour éviter la contamination du capteur, le détecteur de fumée doit être retiré de son support pendant toute la durée des travaux de construction impliquant de la poussière ou des débris. Si cela n'est pas possible, l'alarme doit être entièrement recouvert d'un sac en plastique de couleur vive ou de ruban adhésif pour réduire le risque de la laisser couverte à la fin des travaux. Lorsqu'elle est recouverte, l'alarme ne détectera pas les incendies ou la fumée. Il faut donc retirer la protection en fin de journée et la remettre le lendemain si nécessaire.

4. Installation (Reportez-vous aux pages 3 et 4 pour obtenir des conseils)

ATTENTION: L'alarme contient une batterie scellée en permanence, non remplaçable et ne contient pas de pièces réparables à l'intérieur. Toute tentative d'ouverture ou de réparation entraîne un risque de choc électrique ou de dysfonctionnement.

5. Activation (voir page 4)

Avant de mettre en service le détecteur de fumée, il est important de l'activer et de vérifier son bon fonctionnement :

- Si vous devez activer la fonction de verrouillage, cassez ou coupez le petit cylindre (①).
- Installez le **détecteur** dans son support de montage (②) et tournez-la jusqu'à ce qu'elle s'emboîte (③). Les indicateurs LED clignoteront une fois et émettront un bip.
- Le bouton test/veille se trouve à la surface du couvercle. Appuyez fermement sur la touche pendant au moins 3 secondes (④). L'alarme émet 3 bips brefs et la LED clignote au même rythme.
- Relâchez le bouton. **le détecteur** peut émettre un bip pendant quelques secondes supplémentaires, pour confirmer qu'il a été activé.

6. Suppression (Se référer à la page 4, image ⑤)

Une fois que la goupille en plastique est coupée et que la plaque de montage est montée, la fonction est activée. Pour démonter le **détecteur**, prenez un tournevis et insérez le dans le trou de fixation (⑤). Ensuite, tournez le **détecteur** dans le sens inverse des aiguilles d'une montre pour la retirer de la plaque de montage.

7. Pratiquer la sécurité incendie

Si l'alarme retentit et que vous n'avez pas appuyé sur le bouton de test, elle peut signaler une situation dangereuse et une réaction immédiate de votre part est nécessaire. **En cas de doute sur la cause d'une alarme, il faut supposer que l'alarme est due à un incendie réel et que le logement doit être évacué.** Exposez tout le monde au son d'un détecteur de fumée et expliquez ce que ce son signifie. Élaborez des plans d'évacuation, discutez-en avec tous les membres de la famille et mettez-les en pratique régulièrement. Déterminez les sorties de chaque pièce et un itinéraire d'évacuation vers l'extérieur. Apprenez à tous les membres du foyer à toucher la porte et à utiliser une autre sortie si la porte est chaude. Apprenez aux membres de la famille à ramper sur le sol pour rester en dessous de la fumée et des gaz toxiques. Choisissez un lieu de rencontre sûr à l'extérieur du bâtiment.

8. Actions recommandées lorsque l'alarme a été activée

Tirez la sonnette d'alarme en criant : « Au feu! Au feu! Au feu! », ou en frappant des objets métalliques l'un contre l'autre. Évacuez immédiatement, en utilisant la sortie de secours la plus proche. Ne vous arrêtez pas pour enquêter sur l'incendie ou pour récupérer des objets de valeur ou des animaux domestiques. Utilisez l'itinéraire convenu pour faire sortir tout le monde et rendez-vous au point de rencontre convenu. En cours de route, fermez toutes les portes ouvertes et n'ouvrez que celles que vous devez franchir. Vérifiez les portes et les poignées avec le dos de votre main. Si elles sont chaudes, n'ouvrez pas la porte. S'il y a beaucoup de fumée, rampez au sol car l'air et la visibilité y seront meilleurs. Une fois que tout le monde est sorti du bâtiment, appelez les pompiers depuis n'importe quel téléphone. Communiquez à l'opérateur votre nom et l'adresse. Ne retournez pas dans le bâtiment pour quelque raison que ce soit. S'il y a encore quelqu'un à l'intérieur, dites-le aux pompiers lorsqu'ils arrivent - ils pourront trouver la personne plus rapidement et plus sûrement que vous. Trouvez un endroit sûr où attendre les pompiers. Lorsqu'ils arrivent, essayez de leur donner le plus d'informations possible sur l'incendie et le bâtiment.

Remarque: Ces directives vous aideront en cas d'incendie. Toutefois, pour réduire les risques de départ de feu, il convient d'appliquer les règles de sécurité incendie et d'anticiper les situations dangereuses.

9. Signaux visuels et sonores

Mode opérationnel	Signal visuel (flash)	Signal sonore (beep)	Description
Normal	1 x toutes les 48 secondes	Aucun	L'appareil fonctionne correctement
Test	1 x par seconde (4 x)	1 x par seconde (3 x) / pause d'1,5 secondes	Tester l'appareil en appuyant sur le bouton test/veille pendant 3 secondes
Alarme de fumée	1 x par seconde (4 x)	1 x par seconde (3 x) / pause d'1,5 secondes	L'appareil détecte la fumée
Alarme en veille	1 x toutes les 8 secondes	Aucun	Si le signal d'alarme est coupé, pendant environ 10 minutes
Alerte de batterie faible	2 x toutes les 48 secondes	1 x toutes les 48 secondes	La batterie est faible, remplacez le détecteur de fumée par un nouveau.
Signal d'alerte de batterie faible/panne du capteur	1 x toutes les 48 secondes	Aucun	Si l'alerte de batterie faible/panne du capteur est désactivée, elle dure environ 8 à 10 heures
Avertissement de défaut de capteur	2 x toutes les 48 secondes	Aucun	Le capteur ne fonctionne pas correctement. Voir 11. Maintenance
Alarme sans fil	Aucun	1 x par seconde (3 x) / pause d'1,5 secondes	L'appareil a reçu une alarme à distance d'un autre dispositif
Avertissement de fin de vie	3 x toutes les 48 secondes	3 x toutes les 48 secondes	L'appareil est en fin de vie remplacez le détecteur de fumée par un nouveau.
Interconnexion sans fil	En continu	Aucun	L'appareil envoie ou recherche un signal sans fil
COMMENT COUPER LE SON DU SYSTÈME D'ALARME			
Alarme/Batterie faible/Signal de panne du capteur	SEULEMENT APRÈS QUE LES ACTIONS RECOMMANDÉES AIENT ÉTÉ FAITES		Appuyez sur la touche test/veille/du couvercle pendant 3 secondes.

Assistance téléphonique en Français: 0033801840536. Si l'alarme ne fonctionne pas ou si vous avez un "avertissement de défaut", il faut demander conseil au fabricant.

10. Fonctions sans fil (voir page 5)

Interconnectez vos alarmes

- Placez les alarmes interconnectées aussi près que possible, à une distance maximale de 5 mètres.
- Choisissez une alarme interconnectée comme Principal. Appuyez 3 fois sur son bouton test/veille. La lumière LED s'allume.
- Choisissez une autre alarme interconnectée comme second. Appuyez 3 fois sur son bouton test/veille. La lumière LED s'allume.
- Attendez quelques secondes jusqu'à ce que l'appareil maître émette un bip et que l'appareil esclave éteigne sa LED, indiquant que l'appairage réseau a réussi.
- Répétez l'étape c) pour connecter d'autres alarmes interconnectées.

REMARQUE : utilisez toujours le même détecteur principal pour connecter des détecteurs de fumée, de chaleur ou de monoxyde de carbone (CO) interconnectables Resideo. Notez quel détecteur interconnecté de votre maison est le détecteur principal. Vous ne pouvez activer l'appairage que lorsque la plaque de montage est installée.

Une fois que le détecteur principal entre en mode d'interconnexion pour le jumelage, il le quitte automatiquement dans les 40 secondes qui suivent, et cette période de 40 secondes est prolongée de 40 secondes après chaque jumelage réussi. Une fois que toutes les alarmes interconnectées sont connectées, le détecteur principal peut quitter le mode d'appairage ci il ne se fait pas automatiquement, en appuyant trois fois sur le bouton test/veille.

Tester votre interconnexion

Maintenez le bouton test/veille enfoncé. Le détecteur interconnecté principal émet un bip continu et la LED clignote au même rythme. Les autres détecteurs interconnectés du réseau recevront le signal après quelques secondes et émettront un bip bip continu sans que la LED ne clignote.

Réinitialisation de la connexion

- Retirez l'appareil de la plaque, et vous entendrez un bip quelques secondes après.
- Appuyez 3x sur le bouton test/veille et appuyez une fois de plus lorsque la lumière LED s'allume.
- Lorsque la lumière LED s'éteint avec un bip, la connexion a été réinitialisée avec succès.

Comment faire taire les détecteurs interconnectés

Lorsqu'un détecteur interconnecté a été activée, trouvez le détecteur interconnecté principal, qui est celui qui émet le signal sonore et l'éclairage LED rouge. Mettez cette alarme interconnectée en sourdine en appuyant sur son bouton test/veille, et dans les 40 secondes qui suivent, les autres alarmes interconnectées se remettent en veille.

Remarque : si vous appuyez sur le bouton test/veille d'une alarme interconnectée autre que le détecteur principal, il ne sera PAS mis en veille et les autres détecteurs interconnectés continueront à émettre des sons jusqu'à ce que le détecteur principal soit arrêté.

11. Maintenance

Ce détecteur de fumée est équipé d'un mécanisme d'auto-contrôle. En outre, nous recommandons de tester le détecteur de fumée manuellement au moins une fois par mois en appuyant sur le bouton de test/veille. Si le détecteur de fumée fonctionne correctement, il émet un signal sonore fort. En raison du niveau sonore de l'alarme, veillez à toujours vous tenir à distance de l'appareil lors des tests. Si le détecteur de fumée n'émet pas de signal sonore, il doit être remplacé immédiatement. Nettoyez le détecteur de fumée au moins une fois par mois pour enlever la saleté, la poussière ou les débris. Utilisez un aspirateur avec une brosse douce et aspirez tous les côtés de l'alarme. Ne retirez pas le couvercle supérieur pour nettoyer l'intérieur. L'alarme ne contient aucune pièce réparable - n'essayez pas de l'ouvrir ou de la réparer. Si l'alarme présente des signes d'endommagement, elle doit être remplacée.

12. Avertissements

Ce détecteur de fumée est destiné à un usage intérieur uniquement. Pour éviter toute blessure, ce détecteur de fumée doit être solidement fixé à un plafond/mur, conformément aux instructions d'installation. Ne peignez pas et ne couvrez pas le détecteur de fumée. Ce détecteur de fumée ne doit pas être exposé à une chaleur excessive comme le soleil, le feu, etc. Ne pas tester avec une flamme - cela pourrait mettre le feu au détecteur de fumée et endommager la maison. Ne pas tester avec de la fumée, car les résultats peuvent être trompeurs, sauf si un équipement spécial est utilisé. Une exposition prolongée à des températures basses ou élevées, ou à une forte humidité, peut réduire la durée de vie de la

batterie. Des périodes d'alarme prolongées réduisent la durée de vie de la batterie. Les dernières techniques de conception, de matériaux et de fabrication ont été utilisées dans la construction de ce détecteur de fumée afin de minimiser le risque de contamination par la poussière, les insectes, etc. Toutefois, il est impossible d'éliminer complètement ce risque. Veillez donc à ce que le détecteur de fumée soit propre et que la poussière ne s'accumule pas. Tout insecte ou toile d'araignée à proximité du détecteur de fumée doit être rapidement éliminé. Dans certaines circonstances, même avec un nettoyage régulier, de la poussière peut s'accumuler dans le capteur et déclencher l'alarme. Si cela se produit, le détecteur de fumée doit être remplacé.

13. Spécifications

Méthode de détection	: Capteur optique
Alimentation électrique	: Pile scellée 3 VCC (incluse)
Durée de vie de la batterie	: 10 ans
Volume de l'alarme	: \geq 85 dB (A) à 3 mètres
Sensibilité de l'alarme	: 0,12 - 0,19 dB/m
Sensibilité à la chaleur	: 54 - 70°C
Température de fonctionnement	: 0°C - 40°C
Humidité de fonctionnement	: 93%
Date de remplacement	: Voir l'étiquette du produit (format "mm yyyy")
Indicateur individuel d'alarme	: Oui
Fonction d'alarme silencieuse	: Oui Temps de silence : 10 minutes
Avertisseur de batterie faible	: Oui
Silencieuse en cas de batterie faible	: Oui Temps de silence : 10 heures
Installation véhicules touristiques	: Oui
Emplacement de montage	: Plafond ou mur
Interconnectable	: Oui
Interconnexion	: maximum 12 alarmes
Fréquence sans fil	: 868 MHz
Puissance TX	: 8dbm
Conforme à	: EN 14604:2005 + AC:2008

Poids net du produit	: 15 g
Dimension du produit	: ø 104 x 55.4 mm

14. Service et contact

Pour toute question concernant l'installation, l'utilisation ou le fonctionnement de ce produit, veuillez consulter le site www.resideo.com. Remarque : bien que tous les efforts aient été faits pour assurer l'exactitude de cette publication, aucune responsabilité ne peut être acceptée en cas d'erreurs ou d'omissions. Les données peuvent changer, de même que la législation, et il vous est fortement conseillé d'obtenir des copies des règlements, normes et directives les plus récents. Cette publication n'est pas destinée à constituer la base d'un contrat.

15. Disposition et conformité réglementaire



Ce produit est conforme à la directive 2002/96/CE relative aux déchets d'équipements électriques et électroniques (DEEE). Lorsque l'appareil est arrivé en fin de vie, mettez-le au rebut conformément aux réglementations locales. Il est classé comme déchet électronique et contient une batterie. Il doit donc être éliminé séparément des déchets ménagers.



Ce détecteur de fumée est certifié par le CNPP CERT selon la norme européenne EN 14604, numéro d'identification 1116. Il est conforme à la directive sur la sécurité générale des produits (DSGP), à la directive sur la compatibilité électromagnétique (CEM), au règlement sur les produits de construction (RPC), à la directive sur la restriction des substances dangereuses (RoHS) et à la directive sur les équipements radio (RED).

16. Clause de non-responsabilité

Ce détecteur de fumée est conçu pour vous alerter en cas d'incendie potentiellement dangereux. Il n'est pas conçu pour remédier à un problème d'incendie ni pour localiser une source spécifique d'incendie. Resideo n'est pas tenu de payer pour toute enquête sur les incendies ou tout appel de service effectué ou organisé en réponse à une alarme.

17. POLITIQUE DE GARANTIE DE 10 ANS DE

RISIDEO

R100C-1, R200C-1, R200C-2, R200C-3, R200C-N1, R200C-N2, R200C-N3, R200H-N1, R200H-N2, R200S-1, R200S-2, R200S-3, R200S-N1, R200S-N2, R200S-N3, R200ST-N1, R200ST-N2, R200C2-A, R200C2-A-UK, R200C2-B, R200C2-E,

Bénéficiaire de cette garantie

La présente garantie limitée est fournie à son client direct (« l'acheteur ») par le membre du groupe d'entreprises Resideo Technologies, Inc. (« Resideo ») qui vend le produit. Resideo ne fournit pas cette garantie au consommateur ou à l'utilisateur final du produit. Resideo s'attend à ce que l'acheteur donne à ses clients une garantie équivalente à celle donnée par Resideo à l'acheteur en vertu des présentes. Ceci n'affecte pas les obligations légales que Resideo peut avoir envers les consommateurs en tant que fabricant des produits. Resideo se réserve le droit, à sa libre appréciation, de modifier ces conditions de garantie et les produits auxquels ces conditions de garantie s'appliquent. Toute modification de ces conditions de garantie s'applique uniquement aux produits vendus après la date de la modification.

Garantie de Resideo

Resideo garantit que les produits sont exempts de matériaux défectueux et de défauts de fabrication et qu'ils sont conformes aux spécifications applicables pendant une période de 120 mois à compter de la date de fabrication indiquée sur le produit. Si un produit devient défectueux pendant la période de garantie applicable pour une raison qui n'est pas exclue ci-dessous, Resideo, à sa seule appréciation, réparera ou remplacera gratuitement un produit neuf ou remis à neuf, ou créditera le compte de l'acheteur du prix payé pour le produit. Resideo ne sera pas responsable des coûts de l'acheteur pour la désinstallation et la réinstallation du produit, des frais de déplacement ou de tout autre coût.

Exclusions de la garantie

Cette garantie est une garantie complémentaire du fabricant et dans la mesure permise par la loi, elle remplace toutes les autres garanties et conditions, explicites ou implicites, y compris celles de qualité satisfaisante ou d'adéquation à un usage particulier. Resideo n'aura aucune obligation au titre de cette garantie ou autre si : i) Le produit n'est pas installé conformément aux instructions d'installation de Resideo et aux normes d'installation applicables, n'est pas utilisé à des fins pour lesquelles il est conçu et conformément aux instructions d'utilisation de Resideo ou n'est pas entretenu conformément aux instructions d'entretien et de maintenance de Resideo ou est modifié (y compris l'allocation de tout numéro de série), entretenu ou réparé par toute personne autre que Resideo/Centre d'entretien/de réparation agréé de Resideo ; ii) Les dommages sont causés par des événements extérieurs, tels que la foudre, les surtensions, les incendies, les inondations, les catastrophes naturelles ou la nature ou la qualité de l'eau, ou sont causés par une mauvaise utilisation ou le vandalisme ; ou iii) Un dysfonctionnement n'est pas causé par des matériaux défectueux ou un défaut de fabrication. iv) Cette garantie ne couvre pas la batterie rechargeable utilisée dans les modèles R200C2-A, R200C2-A-UK, R200C2-B, R200C2-E. Cette garantie ne couvre pas les coûts de

remplacement des éléments consommables (tels que les piles), les contrôles et les réglages de maintenance, tels que l'étalonnage du produit, qui peuvent être nécessaires conformément aux instructions d'utilisation et de maintenance du produit.

Retours et réparations

Avant de renvoyer un produit qui est devenu défectueux pendant la période de garantie applicable pour une raison qui n'est pas exclue en vertu des présentes conditions de garantie, l'acheteur doit contacter le service clientèle de Resideo pour obtenir un numéro d'autorisation de retour de marchandise (RMA). Pour obtenir le numéro RMA, l'acheteur doit fournir : i) le numéro de modèle et le numéro de série du produit, ii) la preuve d'achat, iii) la description du défaut. L'acheteur doit envoyer le produit défectueux à Resideo à ses propres frais, emballé de manière appropriée pour éviter tout dommage au produit, accompagné du RMA et de la preuve d'achat, conformément aux instructions du représentant du service clientèle de Resideo. Resideo testera le produit retourné pour vérifier qu'il est défectueux. À la demande de Resideo, l'acheteur fournira les informations supplémentaires que Resideo peut raisonnablement exiger pour vérifier la cause du défaut, y compris la date et le lieu d'installation, l'application du produit, le mode de fonctionnement, les rapports de maintenance et le mode de défaillance. Si Resideo détermine que le produit est défectueux, Resideo décidera de réparer ou de remplacer le produit ou de créditer le prix d'achat du produit sur le compte de l'acheteur. Si Resideo décide de remplacer le produit, Resideo enverra le produit de remplacement à l'acheteur aux frais de Resideo. Sauf accord contraire par écrit, Resideo détruira tout produit qu'elle juge défectueux. Si Resideo ne trouve pas le produit défectueux, Resideo se réserve le droit de facturer à l'acheteur les coûts raisonnables de son enquête sur le défaut présumé. Si l'acheteur paie à l'avance à Resideo les frais de renvoi du produit, Resideo renverra à l'acheteur le produit non défectueux, sinon Resideo détruira le produit.

Réparations hors garantie

À la demande de l'acheteur, Resideo lui fournira un devis pour les coûts de réparation de tout produit en dehors de la période de garantie applicable, si Resideo considère que ce produit est réparable. Si l'acheteur accepte le devis et envoie le produit à Resideo (en suivant la même procédure que pour les retours sous garantie), Resideo réparera le produit conformément au devis et renverra le produit réparé à l'acheteur. Le produit réparé sera garanti pendant 90 jours à compter de la date de réparation.

Divers

Si une partie des présentes conditions de garantie est interdite par les lois applicables, la partie concernée sera nulle et non avenue, mais le reste des conditions de garantie restera en vigueur et de plein effet.

Certificat de conformité EC 1116-CPR-162-1

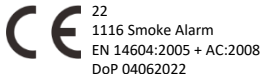

DÉCLARATION DE CONFORMITÉ DANS L'UE

Par la présente, Sécurité Communications SAS déclare que l'équipement radio de type R200ST-N1 est conforme à la directive 2014/53/UE. Le texte intégral de la déclaration de conformité de l'UE est disponible à l'adresse internet suivante :

CE-DoC-Security-Request@resideo.com

Sécurité Communications SAS est enregistrée auprès de CITEO, référence client 506931.

CITEO





resideo

www.resideo.com

Communications de sécurité SAS
1198 Avenue Maurice Donat
06250 Mougins, France

© 2021 Resideo Technologies, Inc. Tous droits réservés.

La marque Honeywell Home est utilisée sous licence par Honeywell International, Inc.

Ce produit est fabriqué par Resideo Technologies, Inc. et sa société affiliée.

1. Introducción

Gracias por comprar el detector de humo interconectado Resideo R200ST-N1. Este producto es ideal para su instalación en interiores en locales domésticos, incluidas casas de vacaciones estáticas y caravanas. Este manual contiene información importante de seguridad acerca de la instalación y el funcionamiento del detector. Lea atentamente el manual y guárdelo en un lugar seguro para futuras consultas.

2. ¿Dónde instalar el dispositivo? (ver página 2)

Consulte la página 2 para obtener instrucciones. Asegúrese de seguir también las leyes y directrices específicas de cada país, como: BS5839-6 británica o DIN14676 alemana. En caso de duda, verifique, por ejemplo, contactando con su Servicio de Bomberos.

3. Dónde no instalar el dispositivo

- En un entorno con riesgo de corrientes de aire (como cerca del aire acondicionado, ventiladores, salidas de ventilación)
- En zonas donde se emite vapor o humos, como en una cocina: use en su lugar R200H-N1 (alarma con sensor de calor).

NOTA: Para evitar contaminar el sensor, el detector de humo debe retirarse del soporte mientras realice cualquier trabajo de construcción que implique polvo o escombros. Si esto no es posible, las rejillas de ventilación del detector deben cubrirse por completo con una bolsa de plástico o cinta adhesiva de colores brillantes para reducir el riesgo de dejarlas cubiertas cuando se completen los trabajos. Cuando está cubierta, la alarma no detecta incendios o humo, por tanto, retire la cubierta cuando finalice el trabajo del día y reemplácela al día siguiente si es necesario.

4. Instalación (Consulte las páginas 3 y 4 para obtener instrucciones)

ADVERTENCIA: La alarma contiene una batería no reemplazable sellada de forma permanente y no contiene piezas reparables en su interior. Cualquier intento de abrir o reparar provoca un riesgo de descarga eléctrica o avería.

5. Activación (ver página 4)

Antes de poner en funcionamiento el detector de humo, es importante activarlo y probarlo para verificar que funciona correctamente:

- Si necesita activar la función de cierre a prueba de manipulaciones, rompa o corte el cilindro pequeño ①.
- Consulte la página 5. Instale el detector en su soporte de montaje (②) y gírelo hasta que haga clic (③). Los indicadores LED parpadearán una vez y emitirán un pitido.
- La superficie completa de la tapa del detector es el botón de prueba/silencio. Púlselo firmemente durante al menos 3 segundos (④). La alarma emitirá 3 pitidos cortos y e LED parpadeará al mismo ritmo.
- Suelte el botón. La alarma emitirá un pitido durante unos segundos más, confirmando que se ha activado.

6. Retirada (ver página 4)

Consulte la página 4, imagen ⑤.

Una vez cortado el pasador de plástico y el posterior montaje de la placa de montaje, la función quedará habilitada. Para desmontar la alarma, use un destornillador y empujelo en el orificio de montaje ⑤. Luego, gire la alarma hacia la izquierda para extraerla de la placa de montaje.

7. Practicar la seguridad contra incendios

Si suena la alarma y no ha pulsado el botón de prueba, puede indicar una situación peligrosa y se precisa su respuesta inmediata. **Si tiene alguna duda acerca de la causa de una alarma, debe asumir que la alarma se debe a un incendio real y debe evacuar la vivienda.**

Exponga a otros al sonido del detector de humo y explique qué significa el sonido. Desarrolle planes familiares de evacuación, compártalos con todos los miembros de su hogar y practíquelos con regularidad. Determine las salidas de cada habitación y una ruta de evacuación al exterior desde cada salida. Enseñe a todos los miembros de la casa a tocar la puerta y usar una salida alternativa cuando la puerta esté caliente. Enseñe a los miembros de su hogar a gatear por el suelo para mantenerse por debajo del humo y los gases peligrosos. Establezca un punto de reunión seguro fuera del edificio.

8. Acciones recomendadas cuando se ha activado la alarma

Alerte sobre la alarma gritando: “¡Fuego! ¡Fuego! ¡Fuego!”, o golpeando objetos metálicos entre sí. Evacúe de inmediato, utilizando la salida de incendios más cercana. No se detenga para investigar el incendio ni para recoger objetos de valor o mascotas. Utilice su ruta de escape para sacar a todas las personas y reunirse en un punto acordado. Durante el camino, cierre las puertas y solo abra las puertas por las que debe pasar. Revise las puertas y manijas con el dorso de la mano. Si los siente calientes, no abra la puerta. Si hay mucho humo, gatee por el suelo ya que el aire y la visibilidad serán mejores. Una vez que haya sacado a todos del edificio, llame al Cuerpo de Bomberos desde cualquier teléfono. Indique al operador tu nombre y dirección. No vuelva al edificio. Si todavía hay alguien dentro, comuníquese a los bomberos cuando lleguen, ellos podrán encontrar a la persona más rápido y de forma más segura que usted. Encuentre un lugar seguro para esperar a los bomberos. Cuando lleguen, trate de comunicarles la mayor cantidad de información posible sobre el incendio y el edificio.

Nota: estas pautas lo ayudarán en caso de incendio, sin embargo, para reducir la posibilidad de iniciar incendios, practique las reglas de seguridad contra incendios y evite situaciones peligrosas.

9. Señales visuales y acústicas

Modo de funcionamiento	Señal Visual (flash)	Señal Acústica (bip)	Descripción
Normal	1 x por 48 segundos	Ninguna	El dispositivo funciona correctamente
Prueba	1 x por segundo (4 x)	1 x por segundo (3 x) / pausa de 1,5 segundos	El dispositivo se prueba pulsando el botón de prueba/silencio durante 3 segundos
Alarma de humo	1 x por segundo (4 x)	1 x por segundo (3 x) / pausa de 1,5 segundos	El dispositivo está detectando humo
Silencio de la alarma	1 x por 8 segundos	Ninguna	Si se silencia la señal de la alarma, dura aprox. 10 minutos
Aviso de batería baja	2 x por 48 segundos	1 x por 48 segundos	La batería se está agotando, reemplace el detector de humo por uno nuevo.
Silencio de aviso de batería baja/fallo del sensor	1 x por 48 segundos	Ninguna	Si se silencia el aviso de batería baja/fallo del sensor, dura aprox. 8-10 horas
Aviso de falla del sensor	2 x por 48 segundos	Ninguna	El sensor no funciona correctamente, consulte 11. Mantenimiento
Alarma inalámbrica	Ninguna	1 x pos segundo (3 x) / pausa de 1,5 segundos	El dispositivo recibió la alarma remota de otro dispositivo.
Aviso de fin de vida útil	3 x por 48 segundos	3 x por 48 segundos	El dispositivo está al final de su vida útil, reemplace el detector de humo por uno nuevo.
Interconexión inalámbrica	Continuamente encendida	Ninguna	El dispositivo envía o busca señal inalámbrica
CÓMO SILENCIAR EL SONIDO DE LA ALARMA			
Alarma/Batería baja/Silencio de fallo del sensor	SÓLO DESPUÉS DE HABER REALIZADO LAS ACCIONES RECOMENDADAS		Pulse el botón de prueba/silencio durante 3 segundos

Si la alarma no funciona o tiene un "aviso de fallo", consulte con el fabricante.

10. Funciones inalámbricas (ver página 5)

Interconectar sus alarmas

- Coloque las alarmas interconectadas lo más cerca posible, a no más de 5 metros de distancia.
- Elija una alarma interconectada con Maestra. Pulse 3 veces su botón de prueba/silencio. La luz LED se encenderá.
- Elija otra alarma interconectada como Esclava. Pulse 3 veces su botón de prueba/silencio. La luz LED se encenderá.
- Espere unos segundos hasta que el dispositivo Maestro emita un pitido y el dispositivo Esclavo apague su LED, indicando un emparejamiento de red correcto.
- Repita el paso c) para conectar más alarmas interconectadas.

NOTA: utilice siempre la alarma Maestra para conectar alarmas adicionales de humo, calor o monóxido de carbono Resídeo, ahora y en el futuro. Anote qué alarma interconectada en su hogar es la alarma Maestra. Únicamente puede habilitar el emparejamiento cuando la placa de montaje esté instalada.

Una vez que la alarma maestra entra en el modo de interconexión para emparejar, saldrá automáticamente del modo de conexión en menos de 40 segundos, y este periodo de 40 segundos se extenderá otros 40 segundos tras cada emparejamiento exitoso. Cuando todas las alarmas interconectadas están conectadas, la alarma maestra también puede salir manualmente pulsando tres veces el botón de prueba/silencio si el dispositivo maestro aún no ha salido del modo de emparejamiento.

Pruebe su interconexión

Mantenga pulsado el botón de prueba/silencio.

La alarma inicial interconectada emitirá un pitido continuo con el parpadeo del LED al mismo ritmo. Las demás alarmas interconectadas en la red recibirán la señal tras unos segundos y emitirán un pitido continuo sin que el LED parpadee.

Restablecer la Conexión

- Retire el producto de la placa trasera, y escuchará un pitido en pocos segundos.
- Pulse 3x el botón de prueba/silencio de nuevo cuando se encienda la luz LED.
- Si la luz LED se apaga con un pitido, la conexión se ha establecido correctamente.

Cómo silenciar las alarmas interconectadas

Cuando se ha activado una alarma interconectada, encuentre la alarma interconectada original, que será la que emita la señal de audio y el mensaje LED rojo. Silencie esta alarma interconectada

pulsando el botón de prueba/silencio, y en menos de 40 segundos las alarmas interconectadas restantes volverán al modo de reposo.

Nota: si pulsa el botón de prueba/silencio de una de las alarmas interconectadas que no sea la alarma originaria, NO se silenciará, las alarmas interconectadas restantes continuarán emitiendo sonido hasta que se detenga la alarma primaria.

11. Mantenimiento

Este detector de humo está equipado con un mecanismo de autoprueba. Además, recomendamos probar el detector de humo manualmente al menos una vez al mes pulsando el botón de prueba/silencio. Si la alarma de humo funciona correctamente, emitirá un pitido fuerte. Debido al volumen de la alarma, asegúrese de permanecer a un brazo de distancia de la unidad cuando realice la prueba. Si la alarma de humo no emite la señal acústica, debe ser reemplazada de inmediato. Limpie la alarma de humo al menos una vez al mes para eliminar la suciedad, el polvo o los residuos. Utilice una aspiradora con un cepillo suave y aspire los lados del detector. No retire la cubierta superior para limpiarla por dentro. La alarma no contiene piezas reparables en el interior; no intente abrir ni repararla. Si el detector muestra algún signo de daño, debe reemplazarse.

12. Advertencias

Este Detector de Humo es para uso exclusivo en interiores. Para evitar lesiones, este detector de humo debe fijarse de forma segura a un techo/pared de acuerdo con las instrucciones de instalación. No pinte ni cubra el detector de humo. Este detector de humo no debe exponerse a un calor excesivo como la luz del sol, fuego, etc. No realice la prueba con una llama ya que esto puede incendiar el detector de humo y dañar la casa. No realice una prueba con humo, ya que los resultados pueden ser engañosos, salvo si utiliza un equipo especial. La exposición prolongada a temperaturas altas o bajas, o alta humedad, puede reducir la vida útil de la batería. Los períodos prolongados de alarma reducirán la vida útil de la batería. En la construcción de este detector de humo se ha empleado los últimos diseños, materiales y fabricación para minimizar el riesgo de contaminación por polvo, insectos, etc. Sin embargo, es casi imposible eliminar este riesgo por completo, por lo que debe asegurarse de que el detector se mantiene limpio y no acumula polvo. Cualquier insecto o telaraña que esté cerca de la alarma de humo debe limpiarse de inmediato.

En determinadas circunstancias, incluso con una limpieza regular, se puede acumular contaminación en el sensor y activarse la alarma. Si esto ocurre, debe reemplazar el detector de humo.

13. Especificaciones

Método de detección	: Sensor óptico
Fuente de alimentación	: Batería sellada 3 V CC (incluida)
Vida útil de la batería	: 10 años
Volumen de la alarma	: ≥ 85 dB (A) a 3 metros
Sensibilidad de alarma	: 0,12 - 0,19 dB/m
Sensibilidad al calor	: 54 - 70°C
Temperatura de funcionamiento	: 0°C - 40°C
Humedad de funcionamiento	: 93%
Fecha de reemplazo	: Ver la etiqueta del producto (formato "mm aaaa")
Indicador de alarma individual	: Sí
Función de silencio de alarma	: Sí Tiempo de silencio: 10 minutos
Advertencia de batería baja	: Sí
Función de silencio de batería baja	: Sí Tiempo de silencio: 10 horas
Instalación en vehículos de ocio	: Sí
Ubicación de montaje	: Techo o pared
Interconectable	: Sí
Interconexión	: Máximo 12 alarmas
Frecuencia inalámbrica	: 868 MHz
Potencia TX	: 8dbm
Cumple con	: EN 14604:2005 + AC:2008
Peso neto del producto	: 155 g
Dimensiones del producto	: \varnothing 104 x 55.4 mm

14. Servicio y contacto

Si tiene alguna duda sobre la instalación, el uso o el funcionamiento de este producto, visite www.resideo.com. Recuerde: aunque se ha hecho todo lo posible para garantizar la precisión en esta publicación, no se aceptará ninguna responsabilidad por errores u omisiones. Los datos pueden cambiar, así como la legislación, y se recomienda encarecidamente que obtenga copias de las regulaciones, normas y pautas más recientes. Esta publicación no pretende conformar la base de un contrato.

15. Eliminación y cumplimiento normativo



Este producto cumple con la Directiva 2002/96/EC de Residuos de Aparatos Eléctricos y Electrónicos (WEEE). Cuando la unidad haya alcanzado el final de su vida útil, deséchela de acuerdo con las normativas locales. Está clasificado como residuo electrónico y contiene una batería, por lo que debe desecharse por separado de la basura doméstica.



Esta alarma de humo está certificada por el CNPP CERT según la norma europea EN 14604, con el número de identificación 1116. Es conforme a la Directiva de Seguridad General de los Productos (DSGP), a la Directiva de Compatibilidad Electromagnética (CEM), al Reglamento de Productos de Construcción (RPC) y a la Directiva de Restricción de Sustancias Peligrosas (RUSP) y a la Directiva de Equipos de Radio (DER).

16. Descargo de responsabilidad

Este detector de humo está diseñado para alertarlo sobre un incendio potencialmente peligroso. No está diseñado para solucionar un problema de incendio ni para localizar una fuente específica de incendio. Resideo no será responsable de costear ninguna investigación de incendio o llamada de servicio realizada o acordada en respuesta a una alarma.

17. POLÍTICA DE GARANTÍA DE 10 AÑOS DE RESIDEO

R200C-1, R200C-1, R200C-2, R200C-3, R200C-N1, R200C-N2, R200C-N3, R200H-N1, R200H-N2, R200S-1, R200S-2, R200S-3, R200S-N1, R200S-N2, R200S-N3, R200ST-N1, R200ST-N2, R200C2-A, R200C2-A-UK, R200C2-B, R200C2-E.

Beneficiario de esta Garantía

El cliente directo ("Comprador") es el receptor de esta garantía limitada provista por el miembro del grupo de empresas Resideo Technologies, Inc ("Resideo"), que es el vendedor del producto. Resideo no proporciona esta garantía al consumidor o usuario final del producto. Resideo espera que el Comprador proporcione a sus clientes una garantía equivalente a la ofrecida por Resideo al Comprador a continuación. Esto no afecta a las obligaciones legales que Resideo tiene con los consumidores como el fabricante de los Productos. Resideo se reserva el derecho, a su discreción, de cambiar estos Términos de la Garantía y los productos a los que se aplica dichos Términos de la Garantía. Cualquier cambio en los Términos de la Garantía sólo es aplicable a los Productos vendidos después de la fecha del cambio.

Garantía de Resideo

Resideo garantiza que los Productos no tendrán defectos de materiales o de mano de obra y que se adherirán a las especificaciones aplicables durante un plazo de 120 meses desde el código de fecha de fabricación del Producto. Si un Producto presenta defectos por motivos no excluidos a continuación durante el plazo de garantía aplicable, Resideo, a su discreción, reparará el producto o lo reemplazará por uno nuevo o reacondicionado, o abonará el precio pagado por el Producto en la cuenta del Comprador. Resideo no hace responsable de los costes en los que incurra el Comprador al desinstalar y volver a instalar el Producto, los viajes o cualquier otro coste.

Exclusiones de la Garantía

Esta garantía es emitida por el fabricante y, en la medida en que lo permita la legislación, se ofrece en lugar de otras garantías y condiciones, expresas o implícitas, incluidas las garantías de calidad satisfactoria o idoneidad para un fin particular. Resideo no asume ninguna responsabilidad bajo esta garantía o de otra manera si: i) No se instala el producto de acuerdo con las instrucciones de instalación de Resideo y las normas de instalación aplicables, no se utiliza para el fin para el que fue diseñado y siguiendo las instrucciones de usuario de Resideo o no se mantiene conforme a las instrucciones de cuidado y mantenimiento de Resideo o es alterado (incluyendo la alteración de cualquier número de serie), mantenido o reparado por personas ajenas a Resideo/ el Centro de servicio/ Centro de Reparación autorizado de Resideo; ii) Los daños han sido provocados por acontecimientos externos, como rayos, subidas de tensión, incendios, inundaciones, fenómenos naturales o similares; calidad del agua, o han sido provocados por mal uso o actos de vandalismo; o iii) Un defecto no provocado por materiales o mano de obra defectuosos. iv) Esta garantía no cubre la pila recambiable utilizada en R200C2-A, R200C2-A-UK, R200C2-B, R200C2-E. Esta garantía no cubre los costes de sustitución de consumibles (como pilas), revisiones y ajustes de

mantenimiento, como la calibración del Producto, que pueden ser precios según las instrucciones de uso y mantenimiento del Producto.

Devoluciones y Reparaciones

Antes de devolver cualquier Producto que se haya convertido en defectuoso durante el periodo de garantía aplicable por un motivo no excluido en estos Términos de la Garantía, el Comprador debe contactar con el servicio al cliente de Resideo para obtener el número de autorización de devolución de mercancía (RMA). Para recibir dicho número RMA, el Comprador debe aportar: i) el número de modelo y el número de serie del producto, ii) la prueba de compra, y iii) la descripción del defecto. El Comprador debe remitir a Resideo el Producto defectuoso y sufragarlo por su cuenta, empaquetarlo adecuadamente para evitar daños al Producto, y adjuntar el RMA y el comprobante de compra, de conformidad con las instrucciones del representante de servicio al cliente de Resideo. Resideo realizará pruebas en el Producto devuelto para comprobar los defectos. A instancias de Resideo, el Comprador debe proporcionar la información adicional que Resideo pueda requerir de forma razonable para comprobar la causa del defecto, incluyendo la fecha y el lugar de instalación, los usos del Producto, la manera de operarlo, los registros de mantenimiento y el modo de falla. En el caso de que Resideo determine que el Producto es defectuoso, Resideo decidirá si reparar o reemplazar el Producto o abonar el precio de compra del Producto a la cuenta del Comprador. Si Resideo decide reemplazar el Producto, Resideo enviará al Comprador el Producto de reemplazo al Comprador y Resideo sufragará los gastos. Sabo que se acuerde lo contrario por escrito, Resideo destruirá cualquier Producto que considere defectuoso. Si Resideo no determina que el Producto es defectuoso, Resideo se reserva el derecho de cobrar al Comprador los costos razonables de la revisión del defecto alegado. Si el Comprador abona por adelantado a Resideo los costos de devolución del Producto, Resideo enviará al Comprador el Producto no defectuoso, de lo contrario, Resideo destruirá el Producto.

Reparaciones Fuera de Garantía

Bajo solicitud del Comprador, Resideo aportará al Comprador un presupuesto de los costos de reparación de cualquier Producto fuera del periodo de garantía aplicable, en el caso de que Resideo considere que tal Producto es reparable. Si el Comprador acepta el presupuesto y envía el Producto a Resideo (siguiendo el mismo proceso que para realizar las devoluciones en garantía), Resideo reparará el Producto de acuerdo con el presupuesto y devolverá al Comprador el Producto reparado. El Producto reparado tendrá una garantía de 90 días desde la fecha de reparación.

Observaciones

Si alguna parte de estos Términos de la Garantía está prohibida por la legislación vigente, la parte correspondiente será nula y sin efecto, pero el resto de los Términos de la Garantía permanecerá en pleno vigor y efecto.

Certificado de Conformidad 1116-CPR-162-1

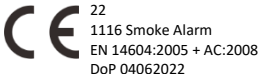

DECLARACIÓN DE CONFORMIDAD DE LA UE

Por la presente, Sécurité Communications SAS declara que el equipo de radio tipo R200ST-N1 cumple con la Directiva 2014/53/EU. El texto completo de la declaración de conformidad está disponible en la siguiente dirección de internet:

CE-DoC-Security-Request@resideo.com

Sécurité Communications SAS está registrada en CITEO, referencia de cliente 506931





resideo

www.resideo.com

Security Communications SAS
1198 Avenue Maurice Donat
06250 Mougins, Francia

© 2021 Resideo Technologies, Inc. Todos los derechos reservados.

La marca comercial Honeywell Home se utiliza bajo licencia de Honeywell International, Inc. Este producto es fabricado por Resideo Technologies, Inc. y su filial.

1. Introduzione

La ringraziamo per aver acquistato il rilevatore di fumo interconnesso Resideo R200ST-N1. Questo prodotto è adatto per l'installazione interna in locali domestici, incluse case di vacanza e roulotte. Il manuale contiene delle importanti informazioni sulla sicurezza relative all'installazione e al funzionamento del rilevatore. Si prega di leggere con attenzione il manuale e di conservarlo in un luogo sicuro per riferimento futuro.

2. Dove installare il dispositivo? (vedi pag. 2)

Fare riferimento a pagina 2 per la guida. Assicurarsi di seguire anche le normative e le linee guida specifiche del proprio paese, come: Inglese BS5839-6 o Tedesco DIN14676. In caso di dubbio, verificare, ad esempio, contattando i vigili del fuoco locali.

3. Dove non installare il dispositivo

- In un ambiente dove è presente il rischio di correnti d'aria (ad es. vicino ad aria condizionata, ventilatori, prese di ventilazione)
- In aree in cui vengono emessi vapore o fumi, ad es. cucine - utilizzare invece R200H-N1 (rilevatore con sensore di calore)

NOTA: Per evitare la contaminazione del sensore, il rilevatore di fumo deve essere rimosso dal supporto per la durata di qualsiasi lavoro di costruzione che coinvolga polvere o detriti. Se ciò non fosse possibile, le prese d'aria del rilevatore devono essere completamente coperte con un sacchetto di plastica colorato brillante o del nastro adesivo, per ridurre il rischio di lasciarlo coperto quando i lavori sono completati. Quando coperto, il rilevatore non rileverà incendi o fumo, dopo di che rimuovere il rivestimento ogni giorno al termine dei lavori e sostituirlo il giorno successivo se necessario.

4. Installazione (Fare riferimento alle pagine 3 e 4 per la guida)

AVVERTENZA: Il rilevatore contiene una batteria sigillata in modo permanente, non sostituibile e non contiene parti riparabili all'interno. Qualsiasi tentativo di aprirla o ripararla crea il rischio di scosse elettriche o malfunzionamenti.

5. Attivazione (vedi pag. 4)

Prima di mettere in servizio il rilevatore di fumo, è importante attivarlo e verificarne il corretto funzionamento:

- Se è necessario abilitare il blocco antimanomissione, rompere o tagliare il cilindretto ①.
- Installare l'allarme nella staffa di montaggio ② e ruotarlo finché non scatta ③. Gli indicatori LED lampeggeranno una volta con un segnale acustico.
- L'intera superficie centrale del coperchio dell'allarme è il pulsante di test/tacitazione. Premere con decisione per almeno 3 secondi ④. L'allarme emetterà 3 brevi segnali acustici con lampeggio del LED allo stesso ritmo.
- Rilasciare il pulsante. L'allarme potrebbe suonare per qualche secondo in più, a conferma dell'attivazione.

6. Rimozione (Fare riferimento alla pagina 4, figura ⑤)

Una volta tagliato il perno di plastica e successivamente montata la piastra di montaggio, la funzione è abilitata. Per smontare l'allarme, prendere un cacciavite e spingerlo nel foro di montaggio ⑤. Quindi ruotare l'allarme in senso antiorario per rimuovere l'allarme dalla piastra di montaggio.

7. Pratica di sicurezza antincendio

Se il rilevatore suona e non hai premuto il pulsante di prova, potrebbe essere un avvertimento di una situazione pericolosa ed è necessaria la tua risposta immediata. **In caso di dubbi sulla causa di un allarme, si dovrebbe presumere che l'allarme sia dovuto a un incendio reale e l'abitazione dovrebbe essere evacuata.** Esponi tutti al suono del rilevatore di fumo e spiega cosa esso significa. Sviluppa piani di fuga familiari, discutili con tutti i membri della famiglia e praticali in maniera regolare. Determina le uscite da ogni stanza e una via di fuga verso l'esterno da ciascuna uscita. Insegna a tutti i membri della famiglia a toccare la porta e usare un'uscita alternativa quando la porta è calda. Insegna ai membri della famiglia a strisciare sul pavimento per stare al di sotto del fumo e dei gas pericolosi. Stabilire un luogo di incontro sicuro all'esterno dell'edificio.

8. Azioni consigliate in caso di attivazione dell'allarme

Dai l'allarme gridando: "Al fuoco! Fuoco! Fuoco!", o sbattendo insieme oggetti di metallo. Evacuare subito, utilizzando l'uscita antincendio più vicina. Non fermarti per indagare sull'incendio o per raccogliere oggetti di valore o animali domestici. Usa la tua via di fuga per far uscire tutti e incontrarti con loro in un punto concordato. Lungo il tragitto, chiudi tutte le porte aperte e apri solo le porte che devi attraversare. Controllare porte e maniglie con il dorso della mano. Se sentono caldo, non aprire la porta. Se è presente molto fumo, striscia sul pavimento poiché l'aria e la visibilità saranno migliori. Una volta che hai fatto uscire tutti dall'edificio, chiama i vigili del fuoco da qualsiasi telefono. Dai all'operatore il tuo nome e indirizzo. Non tornare nell'edificio per qualsiasi motivo. Se c'è ancora qualcuno all'interno, avvisa i vigili del fuoco quando arrivano: saranno in grado di trovare la persona in modo più rapido e sicuro di te. Trova un posto sicuro dove aspettare i vigili del fuoco. Quando arrivano, cerca di dare loro quante più informazioni possibili sull'incendio e sull'edificio.

Nota: Queste linee guida ti aiuteranno in caso di incendio, tuttavia, per ridurre la possibilità che scoppi un incendio, mettere in pratica le regole di sicurezza antincendio e prevenire situazioni pericolose.

9. Segnali visivi e acustici

Modalità operativa	Segnale visivo (flash)	Segnale acustico (beep)	Descrizione
Normale	1 x per 48 secondi	Nessuno	Il dispositivo funziona correttamente
Test	1 x per secondo (4 x)	1 x per secondo (3 x) / pausa di 1,5 secondi	Il dispositivo sta testando premendo il pulsante test/tacitazione per 3 secondi
Allarme per fumo	1 x per secondo (4 x)	1 x per secondo (3 x) / pausa di 1,5 secondi	Il dispositivo rileva il fumo
Allarme muto	1 x per 8 secondi	Nessuno	Se il segnale di allarme è disattivato, per una durata di circa 10 minuti
Avviso batteria bassa	2 x per 48 secondi	1 x per 48 secondi	La Batteria si sta esaurendo, sostituire il rilevatore di fumo con uno nuovo.
Muto avviso batteria bassa/errore sensore	1 x per 48 secondi	Nessuno	Se l'avviso di batteria scarica/ errore sensore è disattivato, per una durata di circa 8-10 ore
Avviso errore sensore	2 x per 48 secondi	Nessuno	Il sensore non sta funzionando correttamente, vedi Manutenzione 11.
Allarme wireless	Nessuno	1 x per secondo (3 x) / pausa di 1,5 secondi	Il dispositivo ha ricevuto un allarme remoto da un altro dispositivo.
Avviso fine di vita	3 x per 48 secondi	3 x per 48 secondi	Il dispositivo è a fine vita, sostituire il rilevatore di fumo con uno nuovo.
Interconnessione wireless	Accesso continuo	Nessuno	Il dispositivo sta inviando o cercando il segnale wireless
COME SILENZIARE IL SUONO DELL'ALLARME			
Muto allarme/batteria bassa/errore sensore	SOLO DOPO CHE SONO STATE INTRAPRESE LE AZIONI RACCOMANDATE		Premere il pulsante test/muto per 3 secondi

Se l'allarme non funziona o si ha un "avviso di guasto", è necessario consultare il produttore.

10. Funzioni wireless (vedere pagina 5)

Interconnetti i tuoi allarmi

- a) Posizionare gli allarmi interconnessi il più vicino possibile, a non più di 5 metri l'uno dall'altro.
- b) Scegliere un allarme interconnesso come Master. Premere 3 volte il pulsante test/tacitazione. La luce LED si accende.
- c) Scegliere un altro allarme interconnesso come Slave. Premere 3 volte il pulsante test/tacitazione. La luce LED si accende.
- d) Attendere alcuni secondi fino a quando il dispositivo Master emette un segnale acustico e il dispositivo Slave spegne il suo LED, indicando che l'accoppiamento di rete è riuscito.
- e) Ripetere il passaggio c) per collegare più allarmi interconnessi.

NOTA: utilizzare sempre lo stesso allarme Master per collegare ulteriori allarmi Resideo interconnessi per fumo, calore o monossido di carbonio (CO), ora e in futuro. Annota quale allarme interconnesso nella tua casa è il Master. E puoi abilitare l'accoppiamento solo dopo aver installato la piastra di montaggio.

Dopo che l'allarme master è entrato in modalità di interconnessione per l'associazione, uscirà automaticamente dalla modalità di connessione entro 40 secondi e questo periodo di 40 secondi verrà esteso di altri 40 secondi dopo ogni associazione riuscita. Dopo aver collegato tutti gli allarmi interconnessi, il master può anche uscire manualmente premendo tre volte il pulsante test/muto se il dispositivo master non è ancora uscito dalla modalità di associazione.

Testa la tua interconnessione

Tieni premuto il pulsante di test/muto. L'allarme di interconnessione iniziale emetterà un segnale acustico continuo con il LED che lampeggia allo stesso ritmo. Gli altri allarmi interconnessi nella rete riceveranno il segnale dopo pochi secondi ed emetteranno un segnale acustico continuo senza che il LED lampeggi.

Ripristina connessione

- a) Rimuovere il prodotto dalla piastra posteriore e in pochi secondi si sentirà un segnale acustico.
- b) Premere il pulsante test/tacitazione 3x e premere ancora una volta quando la luce LED si accende.

- c) Mentre la luce LED si spegne con un segnale acustico, la connessione è stata ripristinata correttamente.

Come silenziare gli allarmi interconnessi

Quando un allarme interconnesso è stato attivato, trovare l'allarme interconnesso originante, che sarà quello che emetterà sia il segnale acustico che il messaggio del LED rosso. Disattiva questo allarme interconnesso premendo il relativo pulsante di test/muto ed entro 40 secondi i restanti allarmi interconnessi torneranno in standby. Nota: se si preme il pulsante test/muto su uno degli allarmi interconnessi diversi da quello originante, NON verrà silenziato, i restanti allarmi interconnessi continueranno a emettere suoni fino a quando l'allarme principale non verrà interrotto.

11. Manutenzione

Questo rilevatore di fumo è dotato di un meccanismo di autodiagnostica. Inoltre, si consiglia di testare manualmente il rilevatore di fumo almeno una volta al mese premendo il pulsante di test/muto. Se il rilevatore del fumo funziona correttamente, genererà un forte segnale acustico. A causa del volume dell'allarme, assicurarsi di stare sempre alla distanza di un braccio dall'unità durante il test. Se il rilevatore di fumo non genera il segnale acustico, deve essere sostituito subito. Pulire l'allarme almeno una volta al mese per rimuovere sporco, polvere o detriti. Utilizzare un'aspirapolvere con una spazzola morbida e aspirare tutti i lati del rilevatore. Non rimuovere il coperchio superiore per pulirlo all'interno. L'allarme non contiene parti riparabili all'interno: non tentare di aprirlo o ripararlo. Se l'allarme mostra segni di danneggiamento, deve essere sostituito.

12. Avvertenze

Questo rilevatore di fumo è solo per uso interno. Per evitare lesioni, deve essere fissato saldamente a un soffitto/parete in conformità con le istruzioni di installazione. Non dipingere o coprire il rilevatore. Non deve essere esposto a calore eccessivo come luce solare, fuoco, ecc. Non eseguire test con fiamme: ciò può incendiare il rilevatore e danneggiare la casa. Non eseguire il test con il fumo, poiché i risultati possono essere fuorvianti, a meno che non vengano utilizzate attrezzature speciali. L'esposizione prolungata a basse o alte temperature o ad alta umidità può ridurre la durata della batteria. Periodi di

allarme prolungati ridurranno la durata della batteria. Nella costruzione di questo rilevatore sono stati utilizzati i più recenti design, materiali e tecniche di produzione per ridurre al minimo il rischio di contaminazione da polvere, insetti, ecc. Tuttavia, è impossibile eliminare completamente tale rischio, quindi assicurarsi che il rilevatore sia pulito e la polvere non si sia accumulata. Eventuali insetti o ragnatele nelle vicinanze del rilevatore devono essere prontamente rimossi. In determinate circostanze, anche con una pulizia regolare, la contaminazione può accumularsi nel sensore, attivando l'allarme. Se ciò accade, il rilevatore deve essere sostituito.

13. Specifiche

Metodo di rilevamento	: Sensore ottico
Alimentazione	: Batteria sigillata 3 V CC (inclusa)
Durata batteria	: 10 anni
Volume rilevatore	: ≥ 85 dB (A) a 3 metri
Sensibilità allarme	: 0,12 - 0,19 dB/m
Sensibilità al calore	: 54 - 70°C
Temperatura di funzionamento	: 0°C - 40°C
Umidità di funzionamento	: 93%
Data di sostituzione	: Vedi etichetta sul prodotto (formato "mm aaaa")
Indicatore allarme individuale	: Sì
Funzione allarme muto	: Sì tempo silenziamento: 10 minuti
Avviso batteria scarica	: Sì
Funzione muto batteria scarica	: Sì tempo di silenziamento: 10 ore
Installazione in veicoli per strutture ricettive	: Sì
Luogo di montaggio	: Soffitto o parete
Interconnessione	: Sì
Interconnessione	: Massimo 12 allarmi
Frequenza wireless	: 868 MHz
Potenza TX	: 8dbm
Conforme a	: EN 14604:2005 + AC:2008

Peso netto del prodotto	: 153 g
Dimensioni del prodotto	: ø 104 x 55.4 mm

14. Servizio e contatti

Per domande relative ad installazione, uso o funzionamento di questo prodotto, si prega di visitare il sito www.resideo.com

Nota: sebbene sia stato fatto ogni sforzo per garantire l'accuratezza di questa pubblicazione, nessuna responsabilità può essere accettata per errori o omissioni. I dati possono variare, così come la legislazione, e si consiglia vivamente di ottenere copie delle normative, degli standard e delle linee guida più recenti. Questa pubblicazione non intende costituire la base di un contratto.

15. Smaltimento e conformità alle norme



Questo prodotto è conforme alla Direttiva 2002/96/CE sui rifiuti di apparecchiature elettriche ed elettroniche (RAEE). Quando il prodotto è giunto alla fine della sua vita di durata, si prega di smaltirlo secondo le normative locali. È classificato come rifiuto elettronico e contiene una batteria e perciò deve essere smaltito separatamente dai rifiuti domestici.



Questo rilevatore di fumo è certificato da CNPP CERT secondo la norma europea EN 14604, il numero di identificazione 1116. È conforme alla Direttiva sulla sicurezza generale dei prodotti (GPSD), alla Direttiva sulla compatibilità elettromagnetica (EMC), al regolamento sui prodotti da costruzione (CPR) e alla restrizione Direttiva sulle sostanze pericolose (RoHS) e la Direttiva sulle apparecchiature radio (RED).

16. Dichiarazione

Questo rilevatore di fumo è progettato per avvisare della presenza di incendio potenzialmente pericoloso. Non è progettato per porre rimedio a un problema di incendio né per individuare una specifica fonte di incendio. Resideo non sarà tenuto a pagare per qualsiasi indagine antincendio o chiamata di servizio effettuata o organizzata in risposta ad un allarme

17. POLITIQUE DE GARANTIE DE 10 ANS DE RESIDEO

R100C-1, R200C-1, R200C-2, R200C-3, R200C-N1, R200C-N2, R200C-N3, R200H-N1, R200H-N2, R200S-1, R200S-2, R200S-3, R200S-N1, R200S-N2, R200S-N3, R200ST-N1, R200ST-N2, R200C2-A, R200C2-A-UK, R200C2-B, R200C2-E,

Beneficiario di questa garanzia

Questa garanzia limitata è fornita al suo cliente diretto ("Acquirente") dal membro del gruppo di società Resideo Technologies, Inc ("Resideo") che vende il prodotto. Resideo non fornisce questa garanzia al consumatore o all'utente finale del prodotto. Resideo si aspetta che l'Acquirente fornisca ai propri clienti una garanzia equivalente a quella fornita da Resideo all'Acquirente di seguito. Ciò non pregiudica eventuali obblighi di legge che Resideo potrebbe avere nei confronti dei consumatori in quanto produttore dei Prodotti. Resideo si riserva il diritto, a sua discrezione, di modificare i presenti Termini di garanzia e i prodotti a cui si applicano i presenti Termini di garanzia. Eventuali modifiche ai presenti Termini di Garanzia si applicano solo ai Prodotti venduti dopo la data della modifica.

Garanzia di Resideo

Resideo garantisce che i Prodotti saranno esenti da materiali difettosi e difetti di fabbricazione e conformi alle specifiche applicabili per un periodo di 120 mesi dalla data di produzione del codice sul Prodotto. Se un Prodotto diventa difettoso durante il periodo di garanzia applicabile per un motivo non escluso di seguito, Resideo, a sua esclusiva discrezione, riparerà o sostituirà gratuitamente con un prodotto nuovo o ricondizionato, o accrediterà sul conto dell'Acquirente il prezzo pagato per il Prodotto. Resideo non sarà responsabile per alcuno dei costi sostenuti dall'Acquirente per la disinstallazione e reinstallazione del Prodotto, il viaggio o qualsiasi altro costo.

Esclusioni dalla garanzia

Questa garanzia è una garanzia *mp leno rl* produttore e, nella misura consentita dalla legge, sostituisce tutte le altre garanzie e condizioni, esplicite o implicite, comprese quelle di qualità soddisfacenti o idoneità per uno scopo particolare. Resideo non avrà alcun obbligo ai sensi di questa garanzia o altro se: i) il prodotto non è installato secondo le istruzioni di installazione di Resideo e gli standard di installazione applicabili, non è utilizzato per lo scopo per il quale è stato progettato e in conformità con le istruzioni per l'utente di Resideo o non è stato sottoposto a manutenzione secondo le istruzioni di cura e manutenzione di Resideo o è stato alterato (inclusa l'alterazione di qualsiasi numero di serie), sottoposto a manutenzione o riparato da chiunque non sia il centro di assistenza/riparazione autorizzato di Resideo; ii) Il danno è causato da eventi esterni, come fulmini, sovrattensioni, incendi, inondazioni, eventi naturali o simili o qualità dell'acqua, o causati da uso improprio o atti vandalici; o iii) Un

difetto non è causato da materiali o manodopera difettosi. iv) Questa garanzia non copre la batteria sostituibile utilizzata in R200C2-A, R200C2-A-UK, R200C2-B, R200C2-E. Questa garanzia non copre i costi di sostituzione dei materiali di consumo (come le batterie), i controlli e le regolazioni di manutenzione, come la calibrazione del Prodotto, che potrebbero essere richiesti in conformità con le istruzioni per l'uso e la manutenzione del Prodotto.

Reisi e riparazioni

Prima di restituire qualsiasi Prodotto che è diventato difettoso durante il periodo di garanzia applicabile per un motivo non escluso dai presenti Termini di garanzia, l'Acquirente deve contattare il servizio clienti di Resideo per ottenere un numero di autorizzazione alla restituzione della merce (RMA). Per ottenere il numero RMA, l'Acquirente deve fornire: i) Numero di modello e numero di serie del prodotto, ii) Prova di acquisto, iii) Descrizione del difetto. L'Acquirente dovrà inviare a proprie spese a Resideo il Prodotto difettoso, adeguatamente imballato per evitare danni al Prodotto, unitamente all'RMA e alla prova di acquisto, secondo le istruzioni del rappresentante del servizio clienti di Resideo. Resideo testerà il Prodotto restituito per verificare che sia difettoso. Su richiesta di Resideo, l'Acquirente fornirà le informazioni aggiuntive che Resideo potrebbe ragionevolmente richiedere per verificare la causa del difetto, inclusi data e luogo di installazione, applicazione del Prodotto, modalità di funzionamento, procedure di manutenzione e modalità di guasto. Se Resideo determina che il Prodotto è difettoso, Resideo deciderà se riparare o sostituire il Prodotto o accreditare il prodotto al prezzo di acquisto del Prodotto sul conto dell'Acquirente. Se Resideo decide di sostituire il Prodotto, Resideo invierà il Prodotto sostitutivo all'Acquirente a spese di Resideo. Salvo diverso scritto, Resideo distruggerà qualsiasi Prodotto che riterrà difettoso. Se Resideo non dovesse riscontrare il Prodotto difettoso, Resideo si riserva il diritto di addebitare all'Acquirente i costi ragionevoli della sua indagine sul presunto difetto. Se l'Acquirente paga in anticipo a Resideo i costi di restituzione del Prodotto, Resideo rispedirà il Prodotto non difettoso all'Acquirente, altrimenti Resideo distruggerà il Prodotto.

Riparazioni fuori garanzia

Su richiesta dell'Acquirente, Resideo fornirà all'Acquirente una quotazione per i costi di riparazione di qualsiasi Prodotto al di fuori del periodo di garanzia applicabile, se Resideo ritiene che tale Prodotto sia riparabile. Se l'Acquirente accetta l'offerta e invia il Prodotto a Resideo (seguendo la stessa procedura prevista per i resi in garanzia), Resideo riparerà il Prodotto in conformità con l'offerta e restituirà il Prodotto riparato all'Acquirente. Il Prodotto riparato sarà garantito per 90 giorni dalla data di riparazione.

Varie

Se una qualsiasi parte dei presenti Termini di garanzia è vietata dalle leggi applicabili, la parte pertinente sarà nulla, ma il resto dei Termini di garanzia rimarrà in pieno vigore ed effetto.

Certificato di conformità 1116-CPR-162-1

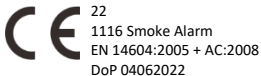

DICHIARAZIONE DI CONFORMITÀ UE

Con la presente, Sécurité Communications SAS dichiara che l'apparecchiatura radio di tipo R200ST-N1 è conforme alla Direttiva 2014/53/UE. Il testo completo della dichiarazione di conformità UE è disponibile al seguente indirizzo Internet:
CE-DoC-Security-Request@resideo.com

Sécurité Communications SAS è registrata con CITEO, Codice cliente 506931





resideo

www.resideo.com

Security Communications SAS
1198 Avenue Maurice Donat
06250 Mougins, Francia

© 2021 Resideo Technologies, Inc. Tutti i diritti riservati.

Il marchio Honeywell Home è utilizzato su licenza di Honeywell International, Inc.
Questo prodotto è prodotto da Resideo Technologies, Inc. e dalla sua affiliata

1. Introdução

Obrigado por comprar o alarme de fumo interconectado Resideo R200ST-N1. Este produto destina-se à instalação no interior em instalações domésticas, incluindo casas de férias estáticas e caravanas. Este manual contém informação de segurança importante sobre a instalação e operação do alarme. Leia atentamente o manual do utilizador e guarde-o num local seguro para futura referência.

2. Onde instalar o dispositivo? (consulte a página 2)

Consulte a página 2 para orientação. Assegure-se que também segue os regulamentos e diretrizes específicos do seu país, como: BS5839-6 inglês ou DIN14676 alemão. Confirme no caso de dúvidas entrando em contacto com os bombeiros locais, por exemplo.

3. Onde não instalar o dispositivo

- Em ambientes com risco de correntes de ar (por ex., próximo ao ar condicionado, ventoinhas, saídas de ventilação)
- Em áreas onde seja emitido vapor ou fumos, por ex. cozinhas - utilize R200H-N1 (alarme com sensor de calor)

NOTA: Para evitar a contaminação do sensor, o alarme de fumo deve ser removido do suporte durante qualquer trabalho de construção que envolva pó ou detritos. Se isso não for possível, as aberturas do alarme devem ser totalmente cobertas com um saco plástico ou fita adesiva de cor forte para reduzir o risco de deixar coberto quando terminar a obra. Quando coberto, o alarme não irá detetar incêndios ou fumo, por isso remova a cobertura quando o trabalho for concluído a cada dia e volte a colocar no dia seguinte, se necessário.

4. Instalação (Consulte as páginas 3 e 4 para orientação)

AVISO: O alarme contém uma bacterial permanentemente lacrada e não substituível, e não contém peças que possam ser reparadas dentro. Qualquer tentativa de abertura ou conserto cria um risco de choque elétrico ou mau funcionamento.

5. Ativação (consulte a página 4)

Antes de operar o alarme de fumo, é importante ativar e testar para assegurar a operação correta:

- Se precisar de ativar a função de bloqueio à prova de alteração, parta ou corte o cilindro pequeno (1).
- Consulte a página 5. Instale o alarme no seu suporte de montagem (2) e gire-o até clicar (3). Os indicadores LED piscam uma vez e emitem um som.
- A superfície inteira da tampa do alarme é o botão de teste/silêncio. Pressione-o firmemente durante pelo menos 3 segundos (4). O alarme emite 3 bipes curtos e o LED pisca ao mesmo tempo.
- Liberte o botão. O alarme pode soar durante mais alguns segundos para confirmar que está ativado.

6. Remoção (Consulte a página 4, imagem 5)

A função é ativada assim que o pino de plástico for cortado e a placa de montagem for subsequentemente montada. Para desmontar o alarme, enfie uma chave de fendas no buraco de montagem (5). Rode o alarme no sentido contrário aos ponteiros para remover o alarme da placa de montagem.

7. Exercício de segurança contra incêndio

Se o alarme soar e não tiver pressionado o botão de teste, pode ser um aviso de uma situação perigosa e é necessária a sua resposta imediata. **Se tiver qualquer dúvida quanto à causa de um alarme, deve presumir que o alarme é devido a um incêndio real e a residência deve ser evacuada.** Exponha todos ao som de um alarme de fumo e explique o que o som significa. Desenvolva planos de fuga para a família, discuta-os com todos os membros e pratique-os regularmente. Determine as saídas de cada quarto e uma rota de fuga para o exterior de cada saída. Ensine todos os membros da família a tocar na porta e utilizar uma saída alternativa quando a porta estiver quente. Ensine os membros da família a rastejarem pelo chão para ficarem por baixo do fumo e gases perigosos. Estabeleça um local de encontro seguro fora do prédio.

8. Ações recomendadas quando o aviso do alarme de fumo for ativado

Dê o alarme gritando: “Fogo! Fogo! Fogo!” ou batendo com objetos de metal. Evacue imediatamente utilizando a saída de incêndio mais próxima. Não pare para averiguar sobre o incêndio ou para recolher objetos de valor ou animais de estimação. Utilize a sua rota de fuga para tirar toda a gente e encontrem-se num ponto combinado. Ao longo do caminho, feche todas as portas abertas e apenas abra as portas pelas quais precisa de passar. Verifique as portas e puxadores com as costas da mão. Não abra a porta se estiverem quentes. Se houver muito fumo, rasteje pelo chão, pois o ar e a visibilidade serão melhores. Depois de tirar todos do prédio, chame os bombeiros com qualquer telefone. Dê à operadora o seu nome e endereço. Não volte para o prédio para nada. Se ainda houver alguém dentro, avise os bombeiros quando chegarem - eles serão capazes de encontrar a pessoa com mais rapidez e segurança do que você. Encontre um lugar seguro para esperar pelos bombeiros. Quando chegarem, tente dar-lhes o máximo de informações possível sobre o incêndio e o prédio.

Nota: Estas diretrizes irão ajudá-lo em caso de incêndio, no entanto, para reduzir a probabilidade de início de incêndios, siga as regras de segurança contra incêndios e evite situações perigosas.

9. Sinais visuais e sonoros

Modo de operação	Sinal visual (flash)	Sinal sonoro (bip)	Descrição
Normal	1 x por 48 segundos	Nenhum	Dispositivo está a funcionar corretamente
Teste	1 x por segundo (4 x)	1 x por segundo (3 x) / pausa de 1,5 segundo	Dispositivo está a testar através da pressão do botão de teste/silêncio por 3 segundos
Alarme para fumo	1 x por segundo (4 x)	1 x por segundo (3 x) / pausa de 1,5 segundo	Dispositivo está a detetar fumo
Silêncio do alarme	1 x por 8 segundos	Nenhum	Se o sinal d'Alarme estiver desligado, dura por aprox. 10 minutos
Aviso de bateria fraca	2 x por 48 segundos	1 x por 48 segundos	A bateria está a esgotar-se, substitua o detetor de fumo por um novo.
Silêncio do alarme de bateria fraca/avaria do sensor	1 x por 48 segundos	Nenhum	Se o alarme da Bateria fraca/Avaria do sensor estiver desligado, dura aprox. 8-10 horas
Aviso de avaria do sensor	2 x por 48 segundos	Nenhum	O sensor não está a funcionar corretamente, consulte a secção nº 11. Manutenção
Alarme sem fios	Nenhum	1 x por segundo (3 x) / pausa de 1,5 segundo	Dispositivo recebeu alarme remoto de outro dispositivo.
Aviso de fim de utilização	3 x por 48 segundos	3 x por 48 segundos	O dispositivo está em fim de vida, substitua o detetor de fumo por um novo.
Interconexão sem fios	Ligado continuamente	Nenhum	Dispositivo está a enviar ou a pesquisar por sinal sem fios
COMO DESLIGAR O SOM DO ALARME			
Silêncio do Alarme/Bateria fraca/Avaria do sensor	UNICAMENTE APÓS AS AÇÕES RECOMENDADAS TEREM SIDO REALIZADAS		Pressione o botão teste da tampa/silêncio por 3 segundos

Se o alarme não funcionar ou se tiver um "aviso de falha", o parecer do fabricante deve ser solicitado.

10. Funções sem fios (consulte a página 5)

Interconecte os seus alarmes

- Coloque os alarmes interconectados o mais próximo possível, não a mais de 5 metros de distância.
- Selecione um dos alarmes interconectados como Mestre. Pressione 3 vezes o seu botão de teste/silêncio. A luz LED acende-se.
- Selecione o outro alarme interconectado como Escravo. Pressione 3 vezes o seu botão de teste/silêncio. A luz LED acende-se.
- Esperar alguns segundos até que o dispositivo mestre apite e o dispositivo escravo apague o seu LED, indicando o emparelhamento bem sucedido da rede.
- Repita o passo c) para conectar mais alarmes interconectados.

NOTA: utilize sempre o mesmo alarme Mestre para a conexão de alarmes de fumo, calor ou monóxido de carbono (CO) interconectados Resideo adicionais, agora e no futuro. Aponte que alarme interconectado da sua casa é o Mestre. E pode unicamente ativar o emparelhamento quando a placa de montagem estiver instalada.

Após o alarme mestre entrar no modo interconectado para o emparelhamento, irá sair automaticamente do modo de conexão dentro de 40 segundos, e este período de 40 segundos será prolongado por outros 40 segundos após cada emparelhamento. Após todos os alarmes interconectados estarem conectados, o mestre também pode sair manualmente se pressionar três vezes no botão de teste/silêncio caso ainda não tenha saído do modo de emparelhamento.

Teste a sua interconexão

Mantenha o botão de teste/silêncio pressionado. O alarme interconectado inicial irá tocar continuamente com o LED a piscar ao mesmo tempo. Os outros alarmes interconectados na rede recebem o sinal após alguns segundos e tocam continuamente sem o LED a piscar.

Reiniciar a Conexão

- Remova o produto da placa traseira e irá ouvir um bip dentro de alguns segundos.
- Pressione o botão de teste/silêncio 3x e pressione novamente quando a luz LED se acender.
- A conexão foi reiniciada quando a luz LED se desligar com um bip.

Como desligar o som de alarmes interconectados

Quando um alarme interconectado tiver sido ativado, encontre o alarme interconectado de origem, que será o que estiver a emitir sinal sonoro e mensagem LED vermelha. Desligue o som deste alarme interconectado pressionando o botão de teste/silêncio e, dentro de 40s, os alarmes interconectados restantes regressam à suspensão.

Nota: se pressionar o botão de teste/silêncio de um dos alarmes interconectados que não o alarme de origem, este NÃO será desligado e os alarmes interconectados restantes continuam a emitir som até que o alarme primário seja parado.

11. Manutenção

Este alarme de fumo está equipado com um mecanismo de auto-teste. Adicionalmente, recomendamos que teste o alarme de fumo manualmente pelo menos uma vez por mês pressionando o botão de teste/silêncio. Se o alarme de fumo funcionar corretamente, irá emitir um bip alto. Devido ao volume do alarme, certifique-se que está sempre à distância de um braço da unidade durante o teste. O alarme de fumo deve ser substituído imediatamente se não emitir o sinal sonoro. Limpe o alarme de fumo pelo menos uma vez por mês para remover sujidade, pó ou detritos. Utilize um aspirador com uma escova suave e aspire todos os lados do alarme. Não remova a tampa superior para limpar o interior. O alarme não contém peças para o utilizador - não tente abri-lo ou repará-lo. Deve ser substituído se apresentar qualquer sinal de danos.

12. Avisos

Este Alarme de fumo serve unicamente para utilização no interior. Para evitar ferimentos, este Alarme de fumo deve ser bem fixo a um teto/parede de acordo com as instruções de instalação. Não pinte ou cubra o Alarme de fumo. Este Alarme de fumo não deve ser exposto a calor excessivo, como luz do sol, fogo, etc. Não teste com chamas - isso pode incendiar o Alarme de fumo e danificar a casa. Não teste com fumo, pois os resultados podem ser enganosos, a menos que seja utilizado um equipamento especial. A exposição prolongada a temperaturas baixas ou altas ou humidade alta pode reduzir a vida útil da bateria. Períodos prolongados de alarme irão reduzir a vida útil da bateria. Foram utilizados os projetos, materiais e técnicas de fabrico mais recentes na construção deste Alarme de fumo para

minimizar o risco da sua contaminação por pó, insetos, etc. No entanto, é impossível eliminar completamente esse risco, por isso certifique-se que o Alarme de fumo está limpo e sem pó acumulado. Devem ser imediatamente removidos quaisquer insetos ou teias de aranha nas proximidades do Alarme de fumo. Em certas circunstâncias, mesmo com uma limpeza regular, pode haver acumulação de contaminação no sensor, disparando o alarme. Se isto acontecer, o Alarme de fumo deve ser substituído.

13. Especificações

Método de deteção	: Sensor ótico
Alimentação	: Bateria selada 3 V DC (incluída)
Vida útil da bateria	: 10 anos
Volume do alarme	: ≥ 85 dB (A) a 3 metros
Sensibilidade do alarme	: 0,12 - 0,19 dB/m
Sensibilidade ao calor	: 54 - 70°C
Temperatura de funcionamento	: 0°C - 40°C
Humidade de funcionamento	: 93%
Data de substituição	: Consulte a etiqueta do produto (formato "mm aaaa")
Indicador de alarme individual	: Sim
Função de desligar alarme	: Sim Tempo de silêncio: 10 minutos
Aviso de bateria fraca	: Sim
Função de silêncio de bateria fraca	: Sim Tempo de silêncio: 10 horas
Instalação em veículos de acomodação de lazer	: Sim
Localização da montagem	: Teto ou parede
Interconectável	: Sim
Interconexão	: Máximo de 12 alarmes
Frequência sem fios	: 868 MHz
Potência TX	: 8dbm
Em conformidade com	: EN 14604:2005 + AC:2008
Peso líquido do produto	: 155 g
Dimensão do produto	: \varnothing 104 x 55.4 mm

14. Serviço e contacto

Para questões sobre a instalação, utilização ou operação deste produto, visite www.resideo.com Nota: apesar dos esforços para assegurar a precisão desta publicação, não seremos responsáveis por erros ou omissões. Os dados podem ser alterados, assim como a legislação, e aconselhamos que obtenha cópias atualizadas das regulações, padrões e diretrizes emitidas. Esta publicação não se destina a formar uma base de contrato.

15. Eliminação e conformidade regulamentar



Este produto está em conformidade com a Diretiva de Equipamento Elétrico e Eletrónico Utilizado (WEEE) 2002/96/CE. Elimine de acordo com os regulamentos locais quando a unidade chegar ao final do seu tempo de funcionamento. É classificada como lixo eletrônico e contém uma bateria, por isso, deve ser descartada separada do lixo doméstico.



Este alarme de fumo é certificado pela CNPP CERT segundo a norma europeia EN 14604, o número de identificação 1116. Segue a Diretiva Geral de Segurança de Produtos (GPSD), Diretiva de Compatibilidade Eletromagnética (EMC), a Regulamentação de Produtos de Construção (CPR), a Diretiva de Restrição de Substâncias Perigosas (RoHS) e a Diretiva de Equipamentos de Rádio (RED).

16. Renúncia de responsabilidade

Este alarme de fumo destina-se para o alertar sobre um incêndio potencialmente perigoso. Não se destina a solucionar um problema de incêndio nem a localizar uma fonte de incêndio específica. A Resideo não se responsabiliza pelo pagamento de qualquer investigação de incêndio ou chamada de serviço realizada ou programada em relação a um alarme.

17. POLÍTICA DE GARANTIA DE 10 ANOS DA RESIDEO

R100C-1, R200C-1, R200C-2, R200C-3, R200C-N1, R200C-N2, R200CN3, R200H-N1, R200H-N2, R200S-1, R200S-2, R200S-3, R200S-N1, R200S-N2, R200S-N3, R200ST-N1, R200ST-N2, R200C2-A, R200C2-A-UK, R200C2-B, R200C2-E.

Beneficiário Desta Garantia

Esta garantia limitada é fornecida ao cliente directo ("Comprador") pelo membro do grupo de empresas Resideo Technologies, Inc. ("Resideo") que vende o produto. A Resideo não fornece esta garantia ao consumidor ou utilizador final do produto. A Resideo espera que o Comprador dê aos seus clientes uma garantia equivalente à fornecida pela Resideo ao Comprador nos termos deste instrumento. Isto não afecta as obrigações legais que a Resideo possa ter para com os consumidores como fabricante dos Produtos. A Resideo reserva-se ao direito, a seu critério, de alterar estes Termos de Garantia e os produtos aos quais estes Termos de Garantia se aplicam. Quaisquer alterações a estes Termos de Garantia aplicam-se unicamente aos Produtos vendidos após a data da alteração.

Garantia da Resideo

A Resideo garante que os produtos estarão isentos de materiais e mão de obra com defeito e estarão em conformidade com as especificações aplicáveis por um período de 120 meses a partir do código da data de fabrico do produto. Se algum Produto avariar durante o período de garantia aplicável por um motivo que não esteja excluído abaixo, a Resideo irá, a seu exclusivo critério, reparar ou substituir gratuitamente por um produto novo ou remodelado, ou creditar o preço pago pelo Produto na conta do comprador. A Resideo não será responsável por quaisquer custos de desinstalação e reinstalação do Produto do Comprador, viagens ou quaisquer outros custos.

Exclusões da Garantia

Esta garantia é uma garantia estendida do fabricante e, na extensão permitida por lei, substitui todas as outras garantias e condições, expressas ou implícitas, incluindo aquelas de qualidade ou adequação satisfatória a uma finalidade específica. A Resideo não terá nenhuma obrigação sob esta garantia ou de outra forma se: i) o produto não for instalado de acordo com as instruções de instalação da Resideo e padrões de instalação aplicáveis; não for utilizado para a finalidade para a qual foi projetado e de acordo com as instruções do utilizador da Resideo ou não for mantido de acordo com as instruções de manutenção e cuidados da Resideo ou for alterado (incluindo a alteração de qualquer número de série), mantido ou reparado por qualquer outra entidade que não seja a Resideo/Centro de Serviço/Reparações Autorizado da Resideo; ii) os danos forem causados por ocorrências externas, como raios, picos de energia, incêndio, inundações, actos da natureza ou semelhantes ou qualidade da água, ou forem causados pela utilização indevida ou vandalismo; ou iii) um defeito não for causado por materiais ou mão de obra com defeito. iv) Esta garantia não cobre a bateria substituível utilizada em R200C2-A, R200C2-A-UK, R200C2-B, R200C2-E. Esta garantia não cobre os custos de substituição de itens consumíveis (como baterias), inspeções e ajustes de manutenção, como calibração do Produto, que podem ser

necessários de acordo com as instruções de utilização e manutenção do Produto.

Devoluções e Reparações

Antes de devolver qualquer Produto que se tenha avariado durante o período de garantia aplicável por um motivo que não esteja excluído sob estes Termos de Garantia, o Comprador deve entrar em contacto com o atendimento ao cliente da Resideo para obter um número de autorização de devolução de mercadoria (RMA). Para obter o número RMA, o Comprador deve fornecer: i) o Número do modelo e número de série do produto, ii) Comprovativo de compra, iii) Descrição do defeito. O Comprador deverá enviar o Produto com defeito para a Resideo às suas próprias custas, devidamente embalado para evitar danos ao Produto, juntamente com o RMA e o comprovativo de compra, de acordo com as instruções do representante de atendimento ao cliente da Resideo. A Resideo irá testar o Produto devolvido para verificar se está com defeito. A pedido da Resideo, o Comprador deverá fornecer as informações adicionais que a Resideo possa razoavelmente exigir para verificar a causa do defeito, incluindo data e local de instalação, aplicação do Produto, forma de operação, registos de manutenção e modo da falha. Se a Resideo determinar que o Produto está avariado, a Resideo irá decidir se repara ou substitui o Produto ou credita o preço de compra do Produto na conta do Comprador. Se a Resideo decidir substituir o Produto, a Resideo irá enviar o Produto de substituição para o Comprador às custas da Resideo. Salvo acordo por escrito em contrário, a Resideo irá destruir qualquer Produto que for considerado avariado. Se a Resideo não determinar que o Produto está avariado, a Resideo reserva-se ao direito de cobrar ao Comprador os custos razoáveis pela sua investigação da alegada avaria. Se o Comprador pagar a Resideo antecipadamente pelos custos de devolução do Produto, a Resideo irá enviar o Produto sem defeito de volta para o Comprador mas, caso contrário, a Resideo irá destruir o Produto.

Reparações Fora da Garantia

A pedido do Comprador, a Resideo irá fornecer ao Comprador uma cotação para os custos de reparação de qualquer Produto fora do período de garantia aplicável, se a Resideo considerar tal Produto reparável. Se o Comprador aceitar a cotação e enviar o Produto para a Resideo (segundo o mesmo processo utilizado para devoluções dentro da garantia), a Resideo irá reparar o Produto de acordo com a cotação e devolver o Produto reparado para o Comprador. O Produto reparado terá garantia de 90 dias a partir da data da reparação.

Diversos

Se qualquer parte destes Termos de Garantia for proibida pelas leis aplicáveis, a parte relevante será nula e sem efeito, mas o restante dos Termos de Garantia permanecerá em pleno vigor e efeito.

Certificado de conformidade 1116-CPR-162-1

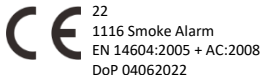

DECLARAÇÃO DE CONFORMIDADE DA UE

A Sécurité Communications SAS declara que o equipamento de rádio do tipo R2005-N1 está em conformidade com a Directiva 2014/53/UE. O texto completo da declaração de conformidade da UE está disponível no endereço de Internet seguinte:

CE-DoC-Security-Request@resideo.com

Sécurité Communications SAS está registada na CITEO, Referência de cliente 506931





resideo

www.resideo.com

Security Communications SAS
1198 Avenue Maurice Donat
06250 Mougins, França

© 2021 Resideo Technologies, Inc. Todos os direitos reservados.
A marca comercial Honeywell Home é utilizada sob licença da Honeywell International, Inc.
Este produto foi fabricado pela Resideo Technologies, Inc. e sua afiliada

1. Inledning

Tack för att du har beställt Residio R200ST-N1 sammankopplade rökvarnare. Installation inomhus i hushållsfastigheter, inklusive semesterhus och husvagnar, är möjlig med den här enheten. Den här handboken innehåller viktig säkerhetsinformation om installation och användning av larmet. Läs igenom handboken noggrant och spara den någonstans för framtida referens.

2. Var ska enheten installeras? (se sidan 2)

För vägledning, se sidan 2. Följ landspecifik lagstiftning och normer, t.ex. brittiska BS5839-6 eller tyska DIN14676. Om du är osäker kan du kontrollera med till exempel din lokala brandkår.

3. Var får man inte installera anordningen?

- I en miljö med risk för drag (t.ex. nära luftkonditionering, fläktar, ventilationsuttag).
- I områden där ånga eller rök avges, t.ex. kök - använd R200H-N1 (larm med värmesensor i stället).

OBS: Under tiden som en byggnadsaktivitet med damm eller skräp pågår ska rökvarnaren avlägsnas från monteringen för att undvika kontaminering av sensorn. Om detta inte är möjligt, täck larmets ventilationsöppningar helt och hållet med en ljus färgad plastpåse eller tejp för att minska risken att kvarlämna täckningen när arbetet är slutfört. Larmet kommer inte att upptäcka bränder eller rök om det är täckt, så ta bort det när arbetet är över varje dag och sätt tillbaka det nästa dag om det behövs.

4. Installation (Se sidorna 3 och 4 för vägledning)

WARNING: Larmet är utrustat med ett permanent förseglat, icke utbytbart batteri och inga komponenter som kan repareras inuti. Varje försök att öppna det eller reparera det riskerar att leda till elchock eller fel.

5. Aktivering (se sidan 4)

Innan du sätter röklarmet i drift ska du se till att det fungerar korrekt genom att aktivera och testa det:

- Om du behöver aktivera den manipuleringsssäkra låsfunktionen, bryt av eller skär av den lilla cylindern (①).
- Installera larmet i monteringsfästet (②) och vrid tills det klickar (③). LED-indikatorerna blinkar en gång och avger ett pipande ljud.
- Hela ytan på larmskyddet är test-/ tystnadsknappen. Tryck på den ordentligt i minst 3 sekunder (④). Larmet kommer att avge 3 korta pip med en blinkande LED-lampa i samma hastighet.
- Släpp knappen. Larmet kan pipa i några ytterligare sekunder, vilket bekräftar att det har aktiverats.

6. Demontering (Se sidan 4, bild ⑤)

När plaststiftet är kapat och monteringsplattan sedan monterats, är funktionen aktiverad. För att demontera larmet, ta en skruvmejsel och tryck in den i monteringshålet (⑤). Vrid sedan larmet moturs för att ta bort larmet från monteringsplattan.

7. Öva på brandsäkerhet

Om larmet ljuder utan att du har tryckt på testknappen kan det vara ett tecken på ett allvarligt tillstånd som kräver snabba åtgärder. **Om du är osäker på orsaken till larmet ska du anta att det rör sig om en verklig brand och lämna byggnaden.**

Presentera ljudet av en brandvarnare för alla och förklara vad det innebär. Skapa en utrymningsplan för familjen, diskutera den med alla familjemedlemmar och öva den regelbundet. Bestäm utgångarna från varje rum samt en flyktväg från varje utgång till utomhus. Lär alla medlemmar i familjen att röra vid dörren. Om dörren är varm, använd en annan alternativ dörr. Lär familjemedlemmarna hur de ska krypa längs golvet för att undvika att kvävas av rök och skadliga gaser. Skapa en säker mötesplats utanför byggnaden.

8. Rekommenderade åtgärder när röklarmet har aktiverats

Ropa "Eld! Eld! Eld!" eller slå metallföremål mot varandra för att slå larm. Använd närmaste brandutgång för att ta dig ut så fort som möjligt. Det är ingen bra idé att stanna upp för att inspektera branden eller samla värdesaker eller husdjur. Utnyttja din utrymningsväg för att få ut alla och till en gemensamt överenskommen mötesplats. Stäng alla öppna dörrar som du stöter på och öppna endast de dörrar som du behöver passera. Inspektera dörrar och knoppar med baksidan av handflatan. Öppna inte dörren om de är uppvärmda. Kryp längs golvet om det finns mycket rök eftersom luften och sikten då är bättre. Ring brandkåren från vilken telefon som helst efter att du har fått ut alla ur byggnaden. Uppge ditt namn och din adress till telefonisten. Återvänd inte till byggnaden av någon anledning. Berätta för brandmännen när de kommer om det fortfarande finns någon kvar inne i byggnaden; de kommer att kunna hitta personen snabbare och säkrare än du. Hitta en säker plats där du kan vänta på brandkåren. När de anländer ska du försöka ge dem så mycket information om branden och byggnaden som möjligt.

Observera: Dessa riktlinjer hjälper dig i händelse av en brand, men du bör följa brandsäkerhetsnormerna och undvika riskfyllda situationer för att minska risken för en brand.

9. Visuella och akustiska signaler

Driftsläge	Visuell signal (blinkning)	Akustisk signal (pip)	Beskrivning
Normalt	1 x per 48 sekunder	Ingen	Enheten fungerar som den ska
Test	1 x per sekund (4 x)	1 x per sekund (3 x) / paus på 1,5 sekunder	Test av enheten sker genom att trycka på knappen test-/tyst i 3 sekunder
Rökvarnare	1 x per sekund (4 x)	1 x per sekund (3 x) / pause of 1,5 seconds	Enheten detekterar rök
Tyst larm	1 x per 8 sekunder	Ingen	Om larmsignalen är avstängd, varar i den i ca 10 minuter
Varning om lågt batteri	2 x per 48 sekunder	1 x per 48 sekunder	Batteriet börjar ta slut, byt ut rökvarnaren mot en ny.
Tyst varning om lågt batteri/Sensorfel	1 x per 48 sekunder	Ingen	Om varningen för lågt batteri/sensorfel är avstängd, varar den i ca. 8-10 timmar
Sensorfel varning	2 x per 48 sekunder	Ingen	Rökvarnaren fungerar inte korrekt, se 11. Underhåll
Trådlöst larm	Ingen	1 x per sekund (3 x) / paus på 1,5 sekunder	Enheten fick fjärrlarm från annan enhet.
Varning slut på livslängd	3 x per 48 sekunder	3 x per 48 sekunder	Enheten är slut, byt ut rökvarnaren mot en ny.
Trådlös sammankoppling	Kontinuerligt på	Ingen	Enheten skickar eller söker efter trådlös signal
HUR MAN STÄNGER AV LARMLJUDET			
Tyst larm/Lågt batteri/Sensorfel	ENDAST EFTER ATT REKOMMENDEDRADE ÅTGÄRDER HAR VIDTAGITS		Tryck på knappen test/tyst på höljet i 3 sekunder

Om larmet inte fungerar eller om du har en "felvarning" bör tillverkaren rådfrågas.

10. Trådlösa funktioner (se sidan 5)

Sammankoppla dina larm

- Placera de sammankopplade larmen så nära som möjligt, inte längre än 5 meter från varandra.
- Välj ett sammankopplat larm som Master. Tryck 3 gånger på knappen test/tyst. LED-lampan kommer att tändas.
- Välj ett annat sammankopplat larm som Slav. Tryck 3 gånger på knappen test/tyst. LED-lampan kommer att tändas.
- Vänta några sekunder tills masterenheten piper och slavenheten släcker sin lysdiod, vilket indikerar framgångsrik nätverksparning.
- Upprepa steg c) för anslutning av fler sammankopplade larm.

OBS: använd alltid samma Master-larm för att ansluta ytterligare Resideo-sammankopplade rök-, värme- eller kolmonoxidlarm (CO), nu och i framtiden. Skriv ner vilket sammankopplat larm i ditt hem som är Master. Och parkoppling kan endast aktiveras när monteringsplattan har installerats.

När Master-larmet går in i sammankopplingsläge vid parkoppling, kommer det automatiskt att avsluta anslutningsläge inom 40 sekunder, och denna 40-sekundersperiod kommer att förlängas med ytterligare 40 sekunder efter varje lyckad parkoppling. När alla sammankopplade larm är anslutna kan Master även manuellt avslutas genom att trycka på knappen test-/tyst tre gånger om Master-enheten ännu inte har slutfört parkoppling.

Testa sammankoppling

Håll ned knappen test/tyst. Det första sammankopplade larmet piper kontinuerligt med LED-lampan blinkande i samma takt. Andra sammankopplade larm i nätverket tar emot signalen efter några sekunder, och de piper kontinuerligt utan LED-blinkningar.

Återställ anslutning

- Ta ur produkten från bakplattan, och ett pip hörs i några sekunder.
- Tryck 3 gånger på knappen test/tyst och tryck sedan en gång till när LED-lampan tänds.
- När LED-lampan slack och ett pip hörs, har anslutningen återställts.

Hur man stänger av ljud för sammankopplade larm

När ett sammankopplat larm har aktiverats, hitta det ursprungliga sammankopplade larmet, som kommer att vara det som både avger ljudsignalen och visar ett rött LED-meddelande.

Stäng av ljudet för det sammankopplade larmet genom att trycka på knappen test/tyst, och inom 40 sekunder kommer de återstående sammankopplade larmen att återgå till standby-läge.

Obs: om du trycker på knappen test/tyst på ett av de sammankopplade larmen som inte är det ursprungliga larmet, kommer ljudet INTE stängas av, de återstående sammankopplade larmen fortsätter att avge ljud tills det primära larmet stoppas.

11. Underhåll

En självtestmekanism ingår i denna rökvarnare. Vi rekommenderar också att du testar rökvarnaren manuellt minst en gång i månaden genom att trycka på knappen test/tyst. Om rökvarnaren fungerar som den ska kommer den att avge ett högt pip. På grund av larmets högljudhet ska du alltid stå minst en armlängd från enheten när du testar. Om rökvarnaren inte avger någon hörbar signal måste den bytas ut omedelbart. För att avlägsna smuts, damm eller skräp från rökvarnaren ska du rengöra den minst en gång i månaden. Dammsug båda sidorna av rökvarnaren med en dammsugare med mjuk borste. För att rengöra insidan ska du inte ta bort det övre locket. Försök inte öppna eller reparera larmet eftersom det inte har några delar som kan repareras. Om larmet är skadat på något sätt måste det bytas ut.

12. Varningar

Denna rökvarnare är endast avsedd att användas inomhus. Denna rökvarnare måste fästas ordentligt i tak/vägg enligt installationsanvisningarna för att undvika skador. Rökvarnaren får inte målas eller täckas. Överdriven värme, t.ex. solljus eller eld, får inte nå rökvarnaren. Testa inte med en låga, eftersom detta kan leda till att rökvarnaren fattar eld och orsakar skador i hemmet. Om du inte har någon särskild utrustning ska du inte testa med rök eftersom resultaten kan vara missvisande. Långvarig exponering för extrem kyla eller värme samt betydande fuktighet kan förkorta batteriets livslängd. Långa perioder av larm kommer att tömma batteriet. Denna rökvarnare har byggts med hjälp av den senaste konstruktionen, materialen och tillverkningsmetoderna för att minska risken för kontaminering av damm,

insekter och andra föroreningar. Men eftersom det är svårt att helt eliminera denna risk ska du se till att rökvarnaren är ren och fri från damm. Insekter eller spindelväv runt rökvarnaren bör avlägsnas så snart som möjligt. Föroreningar kan under vissa omständigheter samlas i sensorn, även med regelbunden rengöring, vilket aktiverar varningen. Rökvarnaren måste bytas ut om detta inträffar.

13. Specifikationer

Detektionsmetod	: Optisk sensor
Strömförsörjning	: Förseglat batteri 3 V DC (medföljer)
Batteriets livslängd	: 10 år
Larmvolym	: ≥ 85 dB (A) vid 3 meter
Larmkänslighet	: 0,12 - 0,19 dB/m
Värmekänslighet	: 54 - 70°C
Driftstemperatur	: 0°C - 40°C
Luftfuktighet vid drift	: 93 %
Datum för byte	: Se produktetiketten (formatet "mm yyyy").
Individuell larmindikator	: Ja
Funktion för tystnad av larm	: Ja Tystnadstid: 10 minuter
Varning för lågt batteri	: Ja
Tystnad vid lågt batteri	: Ja Tystnadstid: 10 timmar
Installation i fordon för fritidsboende	: Ja
Monteringsplats	: Tak eller vägg
Sammankopplingsbar	: Ja
Sammankoppling	: Maximalt 12 larm
Trådlös frekvens	: 868 MHz
TX-effekt	: 8dbm
Uppfyller	: EN 14604:2005 + AC:2008
Produktens nettovikt	: 155 g
Produktmått	: \emptyset 104 x 55.4 mm

14. Service och kontakt

Kontakta www.resideo.com om du har några frågor om installation, användning eller drift av den här enheten. Observera att även om alla ansträngningar har gjorts för att se till att denna publikation är korrekt, kan inget ansvar för fel eller utelämnanden tas på sig. Både data och lagstiftning kan ändras, så du bör skaffa kopior av de senaste föreskrifterna, standarderna och riktlinjerna. Detta dokument är inte avsett att användas som grund för ett avtal.

15. Bortskaffande och efterlevnad av lagstiftning



Direktivet om avfall från elektrisk och elektronisk utrustning (WEEE) 2002/96/EG gäller för den här produkten. Gör dig av med enheten i enlighet med lokal lagstiftning när den har nått slutet av sin livslängd. Eftersom den kategoriseras som elektroniskt avfall och innehåller ett batteri ska den kasseras separat från hushållsopor.



Denna brandvarnare är certifierad av CNPP CERT enligt den europeiska standarden EN 14604, identifikationsnummer 1116. Det överensstämmer med det allmänna produktsäkerhetsdirektivet (GPSD), direktivet om elektromagnetisk kompatibilitet (EMC), förordningen om byggprodukter (CPR) och direktivet om begränsning av farliga ämnen (RoHS) och direktivet om radioutrustning (RED).

16. Ansvarsfriskrivning

Syftet med denna rökvarnare är att varna dig för en potentiellt farlig brand. Den är inte avsedd att lösa ett brandproblem eller att lokalisera brandkällan. Eventuella brandutredningar eller servicebesök som utförs eller organiseras för att betala avgifterna som svar på ett larm kommer inte att täckas av Resideo.

17. RESIDEOS 10 ÅRS GARANTI POLICY

R100C-1, R200C-1, R200C-2, R200C-3, R200C-N1, R200C-N2, R200CN3, R200H-N1, R200H-N2, R200S-1, R200S-2, R200S-3, R200S-N1, R200S-N2, R200S-N3, R200ST-N1, R200ST-N2, R200C2-A, R200C2-A-UK, R200C2-B, R200C2-E.

Mottagare av denna garanti

Denna begränsade garanti erbjuds av den medlem av Resideo Technologies, Inc företagsgrupp ("Resideo") som säljer varorna till sin direkta kund ("Köparen"). Denna garanti utökas inte till kunden eller slutanvändaren av varorna av Resideo. Resideo förväntar sig att köparen kommer att ge sina kunder en jämförbar garanti med den som Resideo ger köparen här nedan. Detta ändrar inte Resideos lagstadgade skyldigheter gentemot konsumenterna i egenskap av tillverkare av produkterna. Resideo behåller rätten att efter eget gottfinnande ändra dessa garantivillkor och de objekt som omfattas av dem. Eventuella ändringar av dessa garantivillkor gäller endast för produkter som säljs efter det att ändringen har trätt i kraft.

Garanti för Resideo

Resideo försäkrar att produkterna är fria från defekta material- och tillverkningsfel och uppfyller relevanta standarder under en period av 120 månader från produktionsdatumskoden på produkten. Om en produkt blir defekt inom den tillämpliga garantitiden av någon annan orsak än de som anges nedan, kommer Resideo, efter eget gottfinnande, antingen att reparera eller ersätta produkten gratis med en ny eller reviderad produkt, eller kreditera köparens konto med det pris som betalats för produkten. Resideo är inte ansvarig för köparens utgifter i samband med avinstallering och återinstallering av produkten, liksom för resekostnader eller andra utgifter.

Ingår inte i garantin

Denna garanti är en utökad tillverkargaranti och ersätter, i den mån det är tillåtet enligt lag, alla andra uttryckliga eller underförstådda garantier och villkor, inklusive dem som säljbarhet eller lämplighet för ett specifikt ändamål. Resideo har ingen skyldighet enligt denna garanti eller på annat sätt om: i) produkten inte är installerad i enlighet med Resideos installationsinstruktioner och tillämpliga installationsstandarder, inte används för det avsedda ändamålet och i enlighet med Resideos bruksanvisningar, inte underhålls i enlighet med Resideos skötsel- och underhållsinstruktioner, eller ändras (inklusive ändring av serienummer), servas eller repareras av någon annan än Resideo/auktoriserade Resideo-serviceställe/repurationscenter; ii) Skadan orsakas av yttre händelser, såsom blöttnedslag, strömstötter, brand, översvämningar, naturkatastrofer eller vattnets egenskaper eller kvalitet, eller orsakas av felaktig användning eller vandalism, eller iii) En brist är inte ett resultat av undermålig material eller utförande. iv) Garantin omfattar inte det utbytbara batteriet som används i R200C2-A, R200C2-A-UK, R200C2-B, R200C2-E. Denna garanti täcker

inte kostnaderna för utbyte av förbrukningsartiklar (t.ex. batterier), underhållskontroller och justeringar, t.ex. Kalibrering av produkten, som kan krävas i enlighet med produktens bruks- och underhållsinstruktioner.

Returer och reparationer

Innan du returnerar en produkt som blir defekt under den tillämpliga garantiperioden på grund av en orsak som inte täcks av dessa garantivillkor måste köparen kontakta Resideos kundtjänst för att få ett RMA-nummer (Return Merchandise Authorization). För att få ett RMA-nummer måste köparen tillhandahålla följande information: i) Produktmodell och serienummer, ii) Inköpsbevis och iii) Beskrivning av felet. Köparen ska skicka den defekta produkten till Resideo på egen bekostnad, tillräckligt förpackad för att förhindra att produkten skadas, tillsammans med RMA och inköpsbevis, i enlighet med kundtjänstrepresentantens instruktioner. Resideo kommer att inspektera och testa den returnerade produkten för att säkerställa att den faktiskt är felaktig. Köparen ska förse Resideo med all ytterligare information som rimligen begärs för att styrka felets ursprung, inklusive datum och plats för installationen, produkttillämpningen, driftsmetod, underhållsregister och felform. Om Resideo anser att produkten är defekt kommer Resideo att välja om produkten ska repareras eller bytas ut, eller om köparens konto ska krediteras för produktens inköpspris. Resideo ska stå för kostnaderna för att leverera den nya produkten till köparen om Resideo väljer att byta ut produkten. Om inte annat skriftligen överenskommts ska Resideo förstöra alla felaktiga produkter. Om Resideo inte upptäcker något problem med produkten har Resideo rätt att debitera köparen för rimliga kostnader i samband med undersökningen av det påstådda felet. Om köparen betalar Resideos returfraktkostnader i försök kommer Resideo att returnera den defekta produkten till köparen; i annat fall kommer Resideo att förstöra produkten.

Reparationer utanför garantin

På Köparens begäran ska Resideo förse Köparen med ett kostnadsfritt förslag för reparation av en Produkt som inte omfattas av den tillämpliga garantitiden, om Resideo anser att Produkten kan repareras. Om köparen accepterar offerten och skickar produkten till Resideo (processen som beskrivs ovan för returer inom garantin), ska Resideo reparera produkten i enlighet med offerten och returnera den reparerade produkten till köparen. Den reparerade produkten kommer att vara garanterad i 90 dagar från reparationsdatumet.

Övrigt

Om något villkor i dessa garantivillkor är förbjudet enligt tillämplig lag är den bestämmelsen ogiltig, men de övriga bestämmelserna förblir fullt giltiga och effektiva.

EG-intyg om överensstämmelse 1116-CPR-162-1

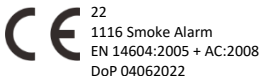

EU-FÖRSÄKRAN OM ÖVERENSSTÄMMELSE

Härmed försäkras Sécurité Communications SAS, att radioutrustningstypen R200S-N1 överensstämmer med direktiv 2014/53/EU. Den fullständiga texten till EU-försäkran om överensstämmelse finns tillgänglig på följande internetadress:
CE-DoC-Security-Request@resideo.com

BRITTISK FÖRSÄKRAN OM ÖVERENSSTÄMMELSE

Härmed försäkras Sécurité Communications SAS, att radioutrustningstypen R200S-N1 överensstämmer med 2017 års föreskrifter om radioutrustning. Den fullständiga texten till brittisk försäkran om överensstämmelse finns tillgänglig på följande internetadress:
CE-DoC-Security-Request@resideo.com

Sécurité Communications SAS är registrerad hos CITEO, Kundreferens 506931





resideo

www.resideo.com

Säkerhetskommunikation SAS
1198 Avenue Maurice Donat
06250 Mougins, Frankrike

© 2021 Resideo Technologies, Inc. Alla rättigheter förbehållna.
Varumärket Honeywell Home används under licens från Honeywell International, Inc.
Denna produkt är tillverkad av Resideo Technologies, Inc. och dess dotterbolag.

